

# ***THOMSON***

---



[tv.mythomson.com](https://tv.mythomson.com)



[tv.mythomson.com/  
en/Support/FAQs/](https://tv.mythomson.com/en/Support/FAQs/)

# SMART-TV

## WICHTIG

Bitte lesen Sie diese Anleitung sorgfältig durch, bevor Sie das Fernsehgerät aufstellen und in Betrieb nehmen.

Bewahren Sie dieses Handbuch zum Nachschlagen auf.

### Inhalt

1	Sicherheitsinformationen .....	6
1.1	Kennzeichnungen auf dem Produkt.....	7
1.2	Warnung.....	7
1.3	Warnhinweise für die Wandmontage .....	8
1.4	Vereinfachte EU-Konformitätserklärung .....	9
1.5	Apps und Leistung .....	9
1.6	Datenschutz.....	9
2	Einführung und Installation der Füße/Ständer .....	9
2.1	Auspacken.....	10
2.2	Einrichtung .....	12
3	TV-Tasten und Anschlüsse .....	13
3.1	TV-Taste.....	13
3.2	Verbindungen.....	15
4	Fernsteuerung.....	16
5	TV-Installation.....	17
5.1	Stellen Sie Ihr TV-Gerät ein.....	17
5.2	Antenne und Strom anschließen.....	17
6	Ersteinrichtung.....	18
6.1	Bluetooth-Fernbedienung koppeln .....	18
6.2	Auswahl der Sprache.....	18
6.3	Auswahl der TV-Einstellungen.....	19
6.4	Google TV einrichten .....	20
6.4.1	Einrichten mit der Google Home App .....	20
6.4.2	Einrichten im TV .....	21
6.4.3	Anmeldung mit Ihrem Google-Konto.....	21
6.4.4	Google-Nutzungsbedingungen.....	21

6.4.5	Bestätigen oder Ablehnen von Google-Diensten und -Funktionen .....	22
6.4.6	Wählen Sie Ihre Abonnements.....	23
6.4.7	Auswahl der Region oder des Landes.....	23
6.4.8	Haftungsausschluss .....	24
6.5	Basis-TV einrichten.....	24
6.5.1	Wählen Sie Ihr Wi-Fi-Netzwerk .....	25
6.5.2	Auswahl der Region oder des Landes.....	25
6.5.3	Haftungsausschluss .....	25
6.6	Elterliche Kontrolle .....	26
7	Installation des Kanals .....	26
7.1	Tuner-Modus.....	27
7.1.1	Antenne.....	27
7.1.2	Kabel.....	28
7.1.3	Satellit .....	29
8	Einstellungen prüfen .....	35
9	Startbildschirm.....	36
9.1	Google-Konto .....	38
9.2	Apps.....	38
9.3	Bibliothek.....	39
9.4	Google TV-Suche.....	40
9.5	Benachrichtigung.....	41
10	Einstellungen.....	41
10.1	Einstellen des Gerätenamens .....	42
10.2	Kanäle und Eingänge .....	43
10.2.1	Kanäle.....	43
10.2.2	Externe Eingänge.....	57
10.3	Anzeige und Ton .....	59
10.3.1	Bild .....	59
10.3.2	Bildschirm .....	60
10.3.3	Ton.....	60
10.3.4	Audio-Ausgang .....	61
10.4	Netzwerk und Internet.....	61

10.4.1	Wi-Fi ein/aus .....	62
10.4.2	Verfügbares Wi-Fi-Netzwerk auswählen.....	62
10.4.3	Andere Optionen .....	62
10.4.4	Ethernet-Optionen .....	62
10.5	Konten und Anmeldung.....	62
10.6	Datenschutz .....	63
10.7	Apps.....	65
10.8	System.....	66
10.8.1	Erreichbarkeit .....	66
10.8.2	Über .....	66
10.8.3	Datum und Uhrzeit.....	67
10.8.4	Sprache.....	67
10.8.5	Tastatur .....	67
10.8.6	Lagerung .....	67
10.8.7	Umgebungsmodus .....	68
10.8.8	Leistung und Energie .....	68
10.8.9	Gießen.....	68
10.8.10	Google .....	68
10.8.11	Systemtöne .....	69
10.8.12	Fernsehen .....	69
10.8.13	Laufzeit des Systems.....	69
10.8.14	Neustart.....	70
10.9	Fernbedienung und Zubehör.....	70
10.10	Hilfe und Feedback .....	70
11	Live-TV .....	70
11.1	Menü Kanäle.....	71
11.1.1	Programmführer .....	71
11.1.2	Neue Kanäle verfügbar.....	72
11.2	TV-Optionen.....	73
11.2.1	Sprache des Untertitels .....	73
11.2.2	Favorit hinzufügen.....	75
11.2.3	Favorit entfernen.....	77

11.2.4	Favoriten öffnen .....	78
11.2.5	Audio Sprache.....	79
11.2.6	Kanal-Optionen.....	80
12	Multimedia-Player-App.....	84
13	Fehlersuche.....	85
14	Technische Daten.....	86
14.1	Länderspezifische Einschränkungen.....	89
14.2	Lizenzen.....	89

# 1 Sicherheitsinformationen



Trennen Sie das Fernsehgerät bei extremen Wetterbedingungen (Gewitter, Blitzschlag) und bei längerer Inaktivität (Urlaub) vom Stromnetz.

Der Netzstecker dient dazu, das Fernsehgerät vom Netz zu trennen und muss daher betriebsbereit bleiben. Wenn das TV-Gerät nicht elektrisch vom Netz getrennt ist, zieht das Gerät in allen Situationen Strom, auch wenn das TV-Gerät im Standby-Modus oder ausgeschaltet ist.

**Hinweis:** Befolgen Sie die Anweisungen auf dem Bildschirm, um die entsprechenden Funktionen zu bedienen.

**Wichtig:** Bitte lesen Sie diese Anleitung vollständig durch, bevor Sie das Fernsehgerät aufstellen oder in Betrieb nehmen.

## WARNUNG

**Dieses Gerät ist dazu bestimmt, von Personen (einschließlich Kindern) benutzt zu werden, die fähig/erfahren sind, ein solches Gerät unbeaufsichtigt zu benutzen, es sei denn, sie wurden von einer für ihre Sicherheit verantwortlichen Person beaufsichtigt oder in die Benutzung des Geräts eingewiesen.**

- Verwenden Sie dieses Fernsehgerät in einer Höhe von weniger als 2000 Metern über dem Meeresspiegel, an trockenen Orten und in Regionen mit gemäßigttem oder tropischem Klima.
- Das Fernsehgerät ist für den Hausgebrauch und ähnliche allgemeine Zwecke bestimmt, kann aber auch in öffentlichen Räumen verwendet werden.
- Lassen Sie aus Gründen der Belüftung einen Freiraum von mindestens 10 cm um das Fernsehgerät herum.
- Die Belüftung darf nicht durch Abdecken oder Blockieren der Belüftungsöffnungen mit Gegenständen wie Zeitungen, Tischtüchern, Vorhängen usw. behindert werden.
- Der Stecker des Netzkabels sollte leicht zugänglich sein. Stellen Sie das Fernsehgerät, Möbel usw. nicht auf das Netzkabel. Ein beschädigtes Netzkabel/ein beschädigter Netzstecker kann einen Brand oder einen elektrischen Schlag verursachen. Fassen Sie das Netzkabel am Stecker an und ziehen Sie nicht am Netzkabel, um den Stecker aus der Steckdose zu ziehen. Fassen Sie das Netzkabel/den Netzstecker niemals mit nassen Händen an, da dies zu einem Kurzschluss oder Stromschlag führen kann. Machen Sie niemals einen Knoten in das Netzkabel und verbinden Sie es nicht mit anderen Kabeln. Wenn es beschädigt ist, muss es ausgetauscht werden; dies sollte nur von qualifiziertem Personal durchgeführt werden.
- Setzen Sie das Fernsehgerät keinen tropfenden oder spritzenden Flüssigkeiten aus und stellen Sie keine mit Flüssigkeiten gefüllten Gegenstände wie Vasen, Tassen usw. auf oder über das Fernsehgerät (z. B. auf Regalen über dem Gerät).

- Setzen Sie das Fernsehgerät nicht direktem Sonnenlicht aus und stellen Sie keine offenen Flammen, wie z. B. brennende Kerzen, auf oder in die Nähe des Fernsehers.
- Stellen Sie keine Wärmequellen wie elektrische Heizungen, Heizkörper usw. in der Nähe des Fernsehgeräts auf.
- Stellen Sie das Fernsehgerät nicht auf den Boden oder auf schräge Flächen.
- Um Erstickungsgefahr zu vermeiden, bewahren Sie Plastiktüten außerhalb der Reichweite von Säuglingen, Kindern und Haustieren auf.
- Bringen Sie den Standfuß vorsichtig am Fernsehgerät an. Wenn der Standfuß mit Schrauben ausgestattet ist, ziehen Sie die Schrauben fest an, um ein Kippen des Fernsehers zu verhindern. Ziehen Sie die Schrauben nicht zu fest an und montieren Sie die Standgummis richtig.
- Werfen Sie die Batterien nicht ins Feuer oder mit gefährlichen oder brennbaren Materialien weg.

### **WARNUNG**

- Die Batterien dürfen nicht übermäßiger Hitze wie Sonnenschein, Feuer oder ähnlichem ausgesetzt werden.
- Übermäßiger Schalldruck von Ohr- oder Kopfhörern kann zu Hörschäden führen.

**VOR ALLEM - Lassen Sie NIEMALS zu, dass jemand, insbesondere Kinder, gegen den Bildschirm stößt oder etwas in Löcher, Schlitze oder andere Öffnungen des Gehäuses schiebt.**

## **1.1 Kennzeichnungen auf dem Produkt**

Die folgenden Symbole werden auf dem Produkt zur Kennzeichnung von Einschränkungen, Vorsichtsmaßnahmen und Sicherheitshinweisen verwendet. Jede Erklärung ist nur dann zu berücksichtigen, wenn das Produkt eine entsprechende Kennzeichnung trägt. Beachten Sie diese Informationen aus Sicherheitsgründen.



Geräte der Klasse II: Dieses Gerät ist so konzipiert, dass es keine Sicherheitsverbindung zur elektrischen Erdung benötigt.



Diese Kennzeichnung weist darauf hin, dass dieses Produkt in der EU nicht mit anderen Haushaltsabfällen entsorgt werden darf. Bitte recyceln Sie es verantwortungsbewusst, um die nachhaltige Wiederverwendung von Materialressourcen zu fördern. Um Ihr Altgerät zurückzugeben, nutzen Sie bitte die Rückgabe- und Sammelsysteme oder wenden Sie sich an den Händler, bei dem Sie das Produkt erworben haben.

## **1.2 Warnung**

Verschlucken Sie die Batterie nicht, da die Gefahr von Verätzungen besteht. Dieses Produkt oder das mit dem Produkt gelieferte Zubehör kann eine Knopfzellenbatterie enthalten. Wenn die

Knopfzellenbatterie verschluckt wird, kann sie innerhalb von nur 2 Stunden schwere innere Verbrennungen verursachen, die zum Tod führen können.

Bewahren Sie neue und gebrauchte Batterien außerhalb der Reichweite von Kindern auf. Wenn sich das Batteriefach nicht sicher schließen lässt, verwenden Sie das Produkt nicht mehr und halten Sie es von Kindern fern.

Wenn Sie glauben, dass Batterien verschluckt oder in einen Körperteil eingedrungen sein könnten, suchen Sie sofort einen Arzt auf.

Ein Fernsehgerät kann herunterfallen und dabei schwere Verletzungen oder den Tod verursachen. Viele Verletzungen, insbesondere bei Kindern, können durch einfache Vorsichtsmaßnahmen vermieden werden:

- Verwenden Sie IMMER die vom Hersteller des Fernsehgeräts empfohlenen Schränke, Ständer oder Befestigungsmethoden.
- Verwenden Sie IMMER Möbel, die das Fernsehgerät sicher tragen können.
- Achten Sie IMMER darauf, dass das Fernsehgerät nicht über die Kante des Möbelstücks hinausragt.
- Klären Sie Kinder IMMER darüber auf, dass es gefährlich ist, auf Möbel zu klettern, um das Fernsehgerät oder seine Bedienelemente zu erreichen.
- Verlegen Sie die an Ihr Fernsehgerät angeschlossenen Kabel IMMER so, dass Sie nicht darüber stolpern, daran ziehen oder danach greifen können.
- Stellen Sie ein Fernsehgerät NIEMALS an einem instabilen Ort auf.
- Stellen Sie das Fernsehgerät NIEMALS auf hohe Möbel (z. B. Schränke oder Bücherregale), ohne sowohl die Möbel als auch das Fernsehgerät auf einer geeigneten Unterlage zu verankern.
- Stellen Sie das Fernsehgerät NIEMALS auf Tücher oder andere Materialien, die sich zwischen dem Fernsehgerät und dem Möbelstück befinden könnten.
- Stellen Sie NIEMALS Gegenstände, die Kinder zum Klettern verleiten könnten, wie Spielzeug und Fernbedienungen, auf den Fernseher oder die Möbel, auf denen der Fernseher steht.
- Das Gerät ist nur für die Montage in Höhen  $\leq 2$  m geeignet.

Wenn das vorhandene Fernsehgerät beibehalten und verlegt werden soll, gelten die gleichen Überlegungen wie oben.

Geräte, die über den Netzanschluss oder über andere Geräte mit Anschluss an die Schutzerdung der Gebäudeinstallation - und über Koaxialkabel an ein Fernsehverteilungssystem - angeschlossen sind, können unter Umständen eine Brandgefahr darstellen. Der Anschluss an ein Fernsehverteilungssystem muss daher über ein Gerät erfolgen, das unterhalb eines bestimmten Frequenzbereichs eine elektrische Isolierung gewährleistet (galvanischer Isolator).

### **1.3 Warnhinweise für die Wandmontage**

- Lesen Sie die Anleitung, bevor Sie Ihr Fernsehgerät an der Wand montieren.



- Das Wandmontageset ist optional. Wenn es nicht im Lieferumfang Ihres Fernsehers enthalten ist, können Sie es bei Ihrem Fachhändler erwerben.
- Installieren Sie das Fernsehgerät nicht an der Decke oder an einer schrägen Wand.
- Verwenden Sie die angegebenen Wandbefestigungsschrauben und anderes Zubehör.

Ziehen Sie die Schrauben zur Wandbefestigung fest an, damit das Fernsehgerät nicht herunterfallen kann. Ziehen Sie die Schrauben nicht zu fest an.

Die Abbildungen und Illustrationen in diesem Benutzerhandbuch dienen nur als Referenz und können vom tatsächlichen Aussehen des Produkts abweichen. Das Produktdesign und die technischen Daten können ohne vorherige Ankündigung geändert werden.

## 1.4 Vereinfachte EU-Konformitätserklärung

Hiermit erklärt die StreamView GmbH, dass das Gerät vom Typ Funkanlage Smart TV mit der Richtlinie 2014/53/EU übereinstimmt.

## 1.5 Apps und Leistung

Die Download-Geschwindigkeit hängt von Ihrer Internetverbindung ab. Einige Apps sind möglicherweise in Ihrem Land oder Ihrer Region nicht verfügbar. Netflix ist in ausgewählten Ländern verfügbar: <https://help.netflix.com/node/14164> Eine Streaming-Mitgliedschaft ist erforderlich. Weitere Informationen unter [www.netflix.com](http://www.netflix.com). Die Verfügbarkeit der Sprache für Google Assistant hängt von der Unterstützung der Google Sprachsuche ab.

## 1.6 Datenschutz

Die Anbieter von Anwendungen und Diensten können technische Daten und damit zusammenhängende Informationen sammeln und verwenden, einschließlich, aber nicht beschränkt auf technische Informationen über dieses Gerät, die System- und Anwendungssoftware und Peripheriegeräte. Sie können diese Informationen zur Verbesserung von Produkten oder zur Bereitstellung von Diensten oder Technologien verwenden, die Sie nicht persönlich identifizieren. Darüber hinaus können einige Dienste von Drittanbietern, die bereits im Gerät enthalten sind oder von Ihnen nach dem Kauf des Produkts installiert wurden, eine Registrierung mit Ihren persönlichen Daten verlangen. Einige Dienste können persönliche Daten sammeln, ohne zusätzliche Warnungen auszusprechen. Die StreamView GmbH kann für eine mögliche Verletzung des Datenschutzes durch Drittanbieterdienste nicht haftbar gemacht werden.

## 2 Einführung und Installation der Füße/Ständer

Vielen Dank, dass Sie sich für unser Produkt entschieden haben. Sie werden bald Freude an Ihrem neuen Fernseher haben. Bitte lesen Sie diese Anleitung sorgfältig durch. Sie enthält wichtige Informationen, die Ihnen helfen, das Beste aus Ihrem Fernseher herauszuholen und eine sichere und korrekte Installation und Bedienung zu gewährleisten.

## 2.1 Auspacken

Nehmen Sie den Standfuß und das Fernsehgerät aus der Verpackung und stellen Sie die FüÙe auf einen Tisch oder eine andere ebene Fläche.

- Verwenden Sie einen flachen und festen Tisch oder eine ähnliche ebene Fläche, die das Gewicht des Fernsehers tragen kann.
- Halten Sie das Fernsehgerät nicht an das Bildschirmfenster.
- Achten Sie darauf, den Fernseher nicht zu zerkratzen oder zu zerbrechen.
- Die FüÙe sind links und rechts markiert.

### Modelle mit zentralem Drehständer

**1** 43" - 55"

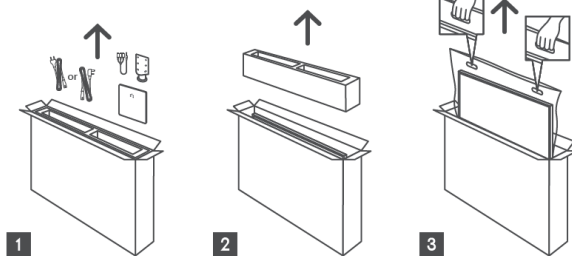

**1** 65" - 75" 

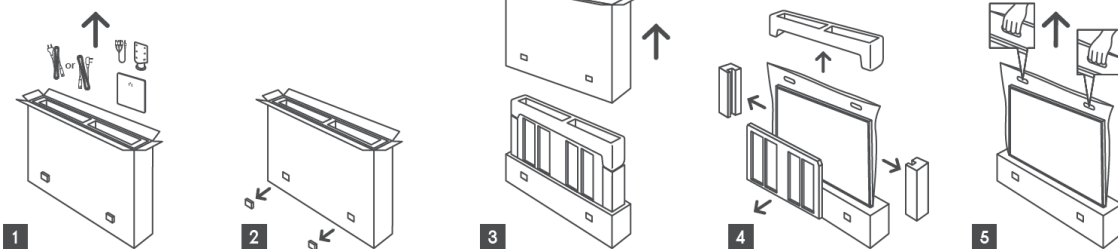

### Modelle mit SeitenfüÙen

**1** 43" - 55"

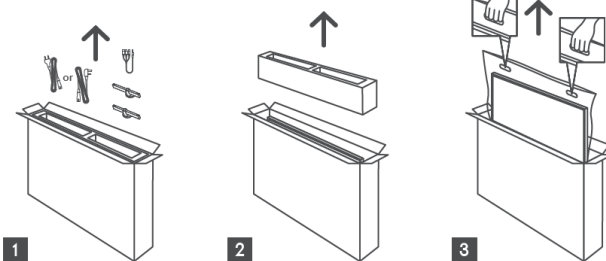

**1 65"-85"** 

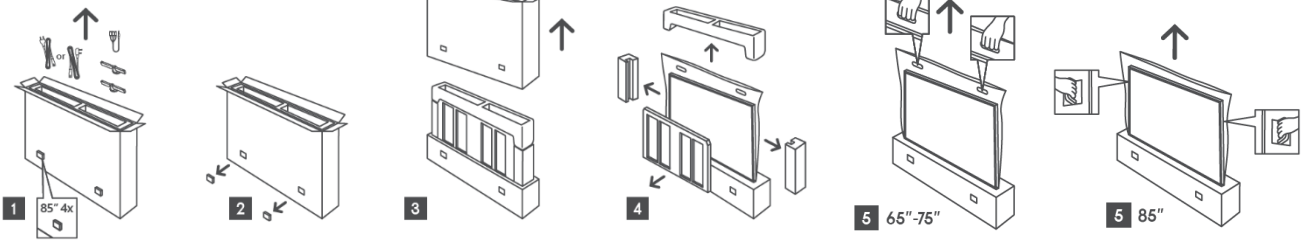

**1 100"** 

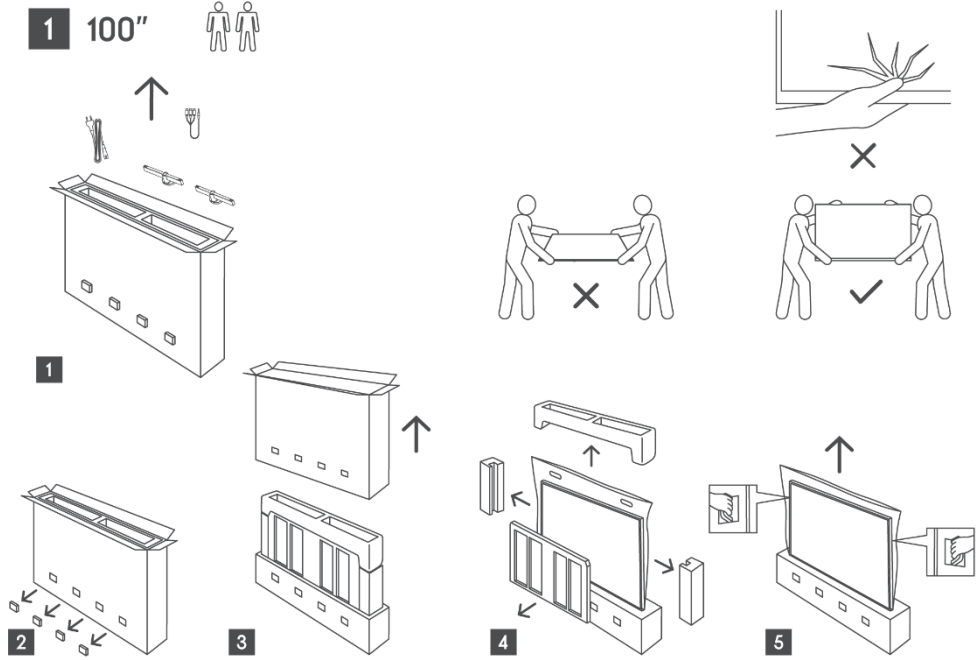

## 2.2 Einrichtung

Alle Bilder dienen nur als Referenz. Bitte beachten Sie das Produkt selbst und die QIG, die in der Box ist, für weitere Details.

### Modelle mit zentralem Drehständer

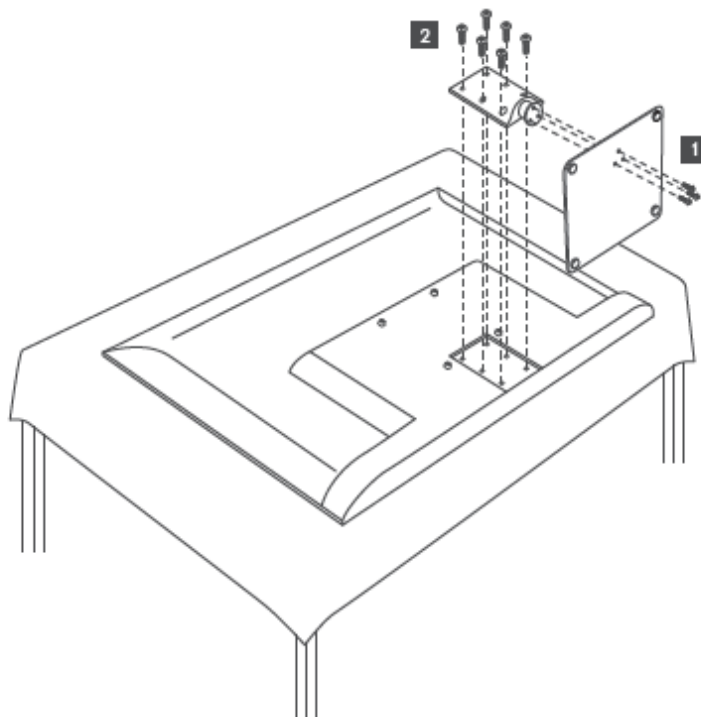

### Modelle mit Seitenfüßen

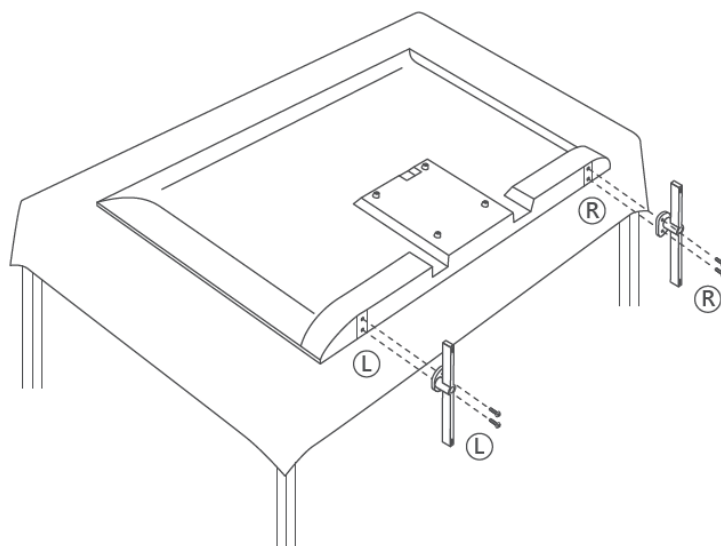

Ihr Fernsehgerät ist für eine VESA-konforme Wandhalterung vorbereitet. Diese ist nicht im Lieferumfang Ihres Fernsehers enthalten. Wenden Sie sich an Ihren Händler vor Ort, um die empfohlene Wandhalterung zu erwerben.

Löcher und Maße für die Montage der Wandhalterung:

	<b>B (mm)</b>	<b>H (mm)</b>	<b>D (mm)</b>	<b>L (mm)</b>
<b>43"</b>	200	200	6 (M6)	8
<b>50"</b>	200	200	6 (M6)	8
<b>55"</b>	200	200	6 (M6)	10
<b>65"</b>	200	200	6 (M6)	10
<b>75"</b>	200	200	6 (M6)	10
<b>85"</b>	200	200	6 (M6)	10
<b>100"</b>	800	400	8(M6)	12

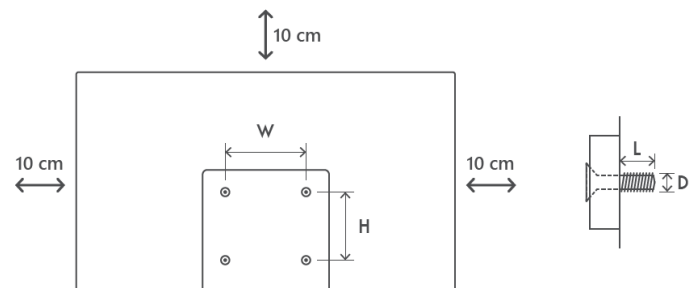

### 3 TV-Tasten und Anschlüsse

#### Vorsicht!



Wenn Sie ein Gerät an das Fernsehgerät anschließen möchten, stellen Sie sicher, dass sowohl das Fernsehgerät als auch das Gerät ausgeschaltet sind, bevor Sie eine Verbindung herstellen. Nachdem die Verbindung hergestellt wurde, können Sie die Geräte einschalten und verwenden.



Berühren Sie die HDMI- und USB-Anschlüsse nicht und halten Sie sich nicht in deren Nähe auf, und verhindern Sie, dass elektrostatische Entladungen diese Anschlüsse stören, während sie sich im USB-Betriebsmodus befinden.

#### Anmerkung:

Die tatsächliche Position und Anordnung der Anschlüsse können von Modell zu Modell unterschiedlich sein.

#### 3.1 TV-Taste

*Das genaue Aussehen des Fernsehers, einschließlich der Platzierung des Logos und des Rahmens, unterscheidet sich je nach Fernsehmodell. Bitte verwenden Sie diese Abbildungen nur als Referenz.*

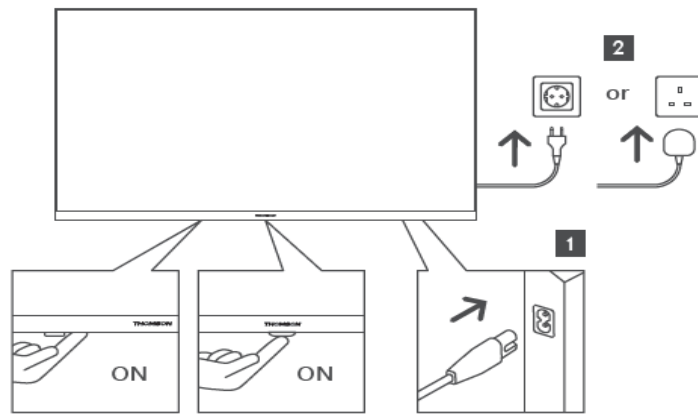





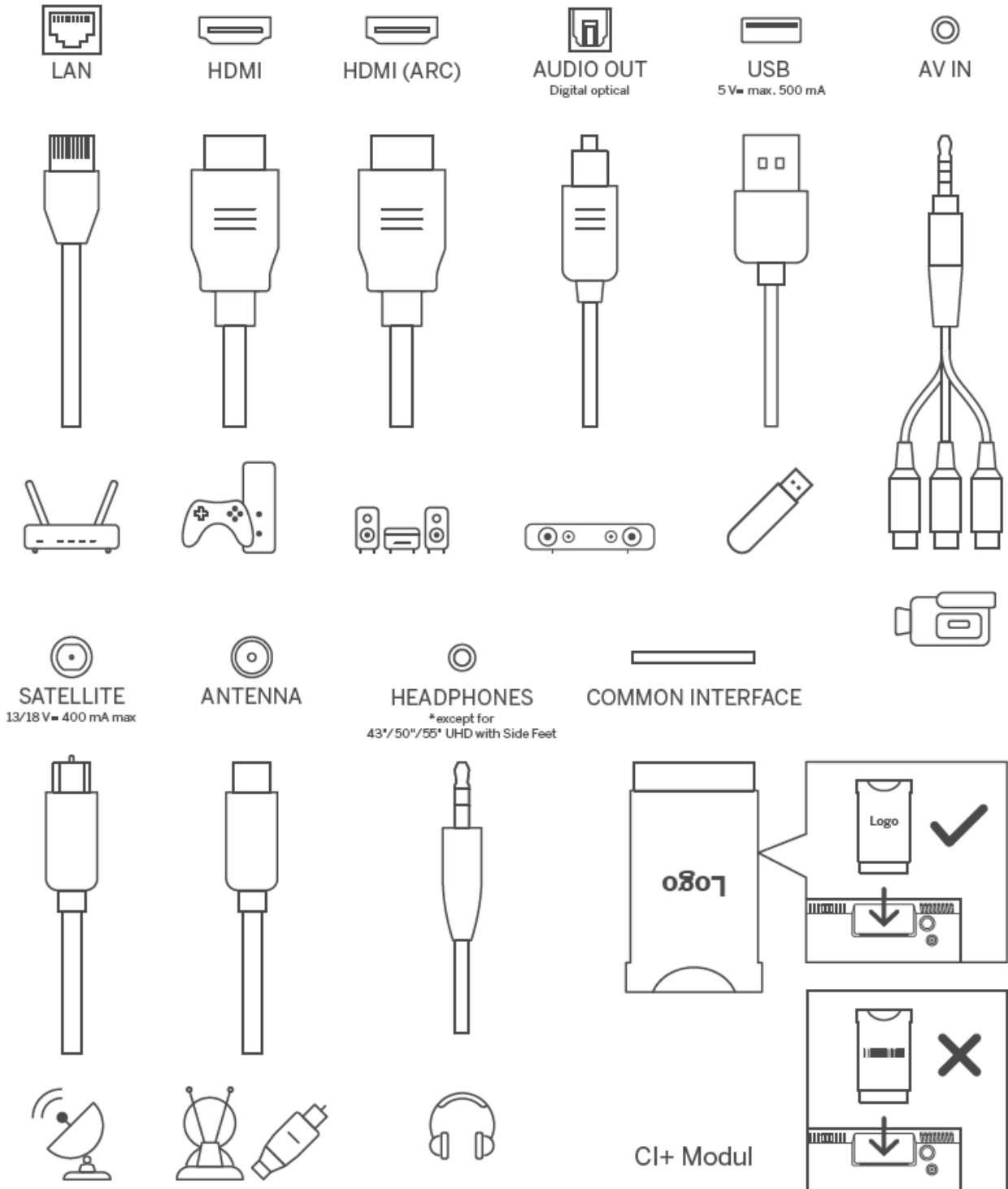



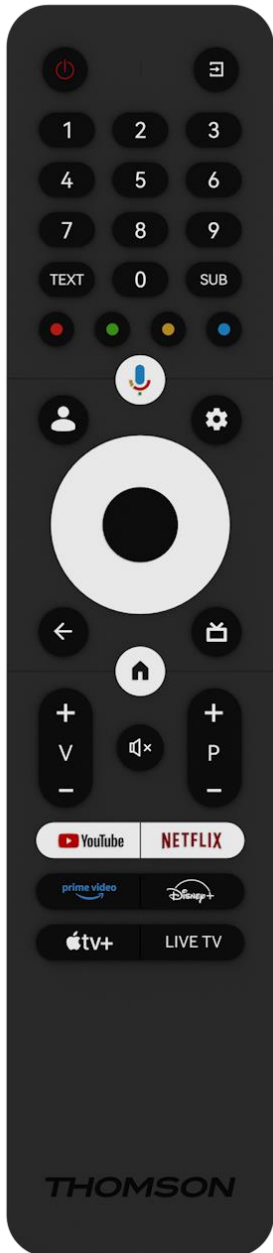









Drücken Sie diese Taste im Standby-Modus, um das Fernsehgerät ein- bzw. auszuschalten.

## 3.2 Verbindungen



## 4 Fernsteuerung



	Einschalttaste/Standby: Schnelles Standby / Standby / Ein
	Quelle/Eingang: Wählen Sie den Eingang des Fernsehers
0-9	Zifferntasten: Umschalten des Kanals im Live-TV-Modus, Eingabe einer Zahl oder eines Buchstabens in das Textfeld auf dem Bildschirm
TEXT	Videotext öffnen und schließen (sofern im Live-TV-Modus verfügbar)
SUB	Untertitel ein- und ausschalten (sofern verfügbar)
	Farbige Schaltflächen: Folgen Sie den Anweisungen auf dem Bildschirm für die Funktionen der farbigen Tasten
	Mikrofon: Aktivieren Sie den Google Assistant
	Profil wechseln: Umschalten zwischen mehreren Google-Profilen
	Einstellungen: Anzeige des Menüs "Live-TV-Einstellungen" (im Live-TV-Modus), Anzeige der verfügbaren Einstellungsoptionen wie Ton und Bild öffnet sich in der TV Live-App eine zusätzliche Tastatur mit mehr Funktionen.
	Richtungstasten: Zum Navigieren in Menüs, zum Einstellen von Optionen, zum Bewegen des Fokus oder des Cursors usw. und zum Anzeigen von Unterseiten im Live-TV-Teletext-Modus, wenn Sie nach rechts oder links drücken. Befolgen Sie die Anweisungen auf dem Bildschirm
	OK: Bestätigen der Auswahl, Aufrufen von Untermenüs, Anzeigen der Senderliste (im Live-TV-Modus). 5 Sek. drücken, um die Hintergrundbeleuchtung der Fernbedienung ein-/auszuschalten
	Zurück/Zurück: Zurück zum vorherigen Menübildschirm, einen Schritt zurückgehen, Fenster schließen, Videotext schließen (im Live-TV-Videotext-Modus). Beenden der Wiedergabe von Multimediadateien und Rückkehr zum MMP (Multi Medi Player) Übersichtsmenü
	Elektronischer Programmführer
	Startseite: Öffnen des Startbildschirms
+ v -	Lautstärke +/-: Regelt die Lautstärke des Fernsehers.
	Stummschalten: Schaltet die Lautstärke des Fernsehers vollständig aus.
+ p -	Programme +/-: Umschalten zwischen TV-/Radio-Kanälen. Blättern Sie in der Senderliste seitenweise, wenn die Senderliste auf dem Fernsehbildschirm angezeigt wird.
	Starten Sie die YouTube-Anwendung
	Starten Sie die Netflix-Anwendung
	Starten Sie die Prime Video-Anwendung
	Starten Sie die Disney + Anwendung
	Starten Sie das Apple TV-Programm
LIVE-TV	Starten Sie die Anwendung Live TV



## 5 TV-Installation

### 5.1 Stellen Sie Ihr TV-Gerät ein

Stellen Sie Ihr Fernsehgerät auf einen festen Platz, der das Gewicht des Geräts tragen kann. Um Gefahren zu vermeiden, stellen Sie das Fernsehgerät nicht in der Nähe von Wasser oder Wärmequellen (z. B. Licht, Kerzen, Heizkörper) auf, und blockieren Sie nicht die Belüftung auf der Rückseite des Geräts.

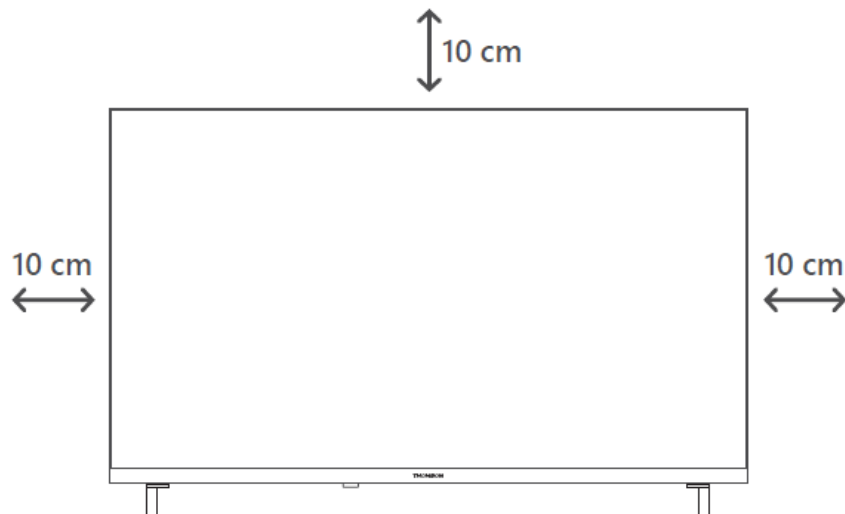

### 5.2 Antenne und Strom anschließen

1. Schließen Sie das Antennenkabel an die Antennenbuchse auf der Rückseite des Fernsehgeräts an.
2. Schließen Sie das Netzkabel Ihres Fernsehers an (AC 100-240 V~ 50/60 Hz). Das Fernsehgerät schaltet in den Standby-Modus (rotes Licht).
3. Schalten Sie Ihr Fernsehgerät ein, indem Sie die Einschalttaste am Fernsehgerät oder die Einschalttaste auf der Fernbedienung drücken.

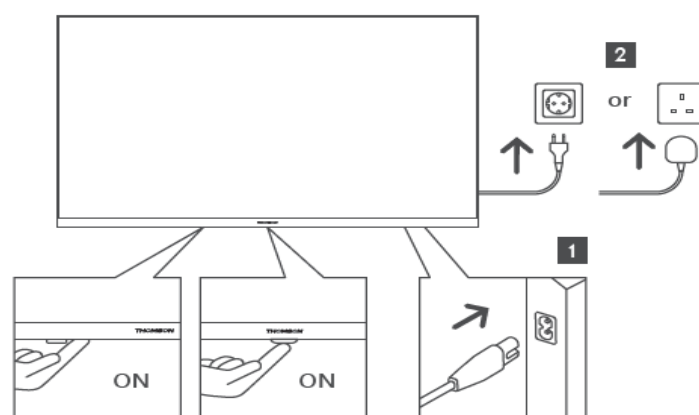

*\*Das genaue Aussehen des Fernsehers, einschließlich der Platzierung des Logos und des Rahmens, ist je nach Fernsehmodell unterschiedlich. Bitte verwenden Sie diese Abbildungen nur als Referenz.*

## 6 Ersteinrichtung

Bei der Ersteinrichtung führt Sie der Einrichtungsassistent auf dem Bildschirm durch die Einrichtung Ihres Fernsehers. Bitte befolgen Sie die Anweisungen sorgfältig, um Ihr Fernsehgerät korrekt einzurichten.

### 6.1 Bluetooth-Fernbedienung koppeln

Drücken Sie gleichzeitig die Tasten **BACK** und **Home** auf Ihrer Fernbedienung, um den Bluetooth-Kopplungsmodus zu aktivieren. Die Anzeigeleuchte auf der Fernbedienung blinkt, wenn der Kopplungsprozess beginnt.

Wir empfehlen Ihnen, den Kopplungsprozess der Fernbedienung abzuschließen. Wenn Sie dies jedoch überspringen, können Sie die Fernbedienung anschließend im Menü Einstellungen > Fernbedienungen & Zubehör mit dem Fernseher koppeln.

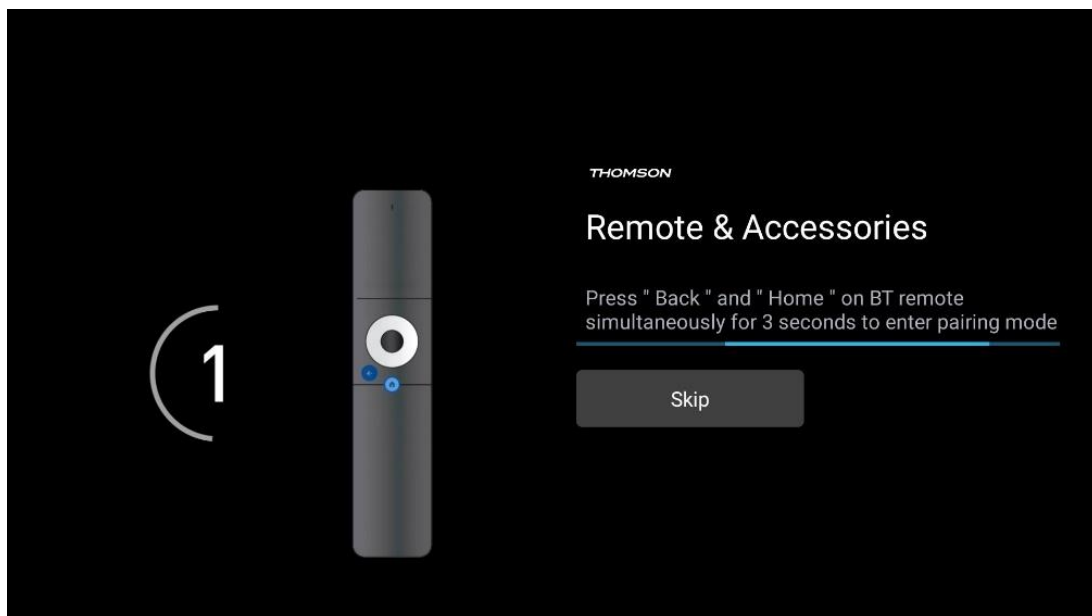

### 6.2 Auswahl der Sprache

Verwenden Sie die Richtungstasten nach oben/unten, um die Systemsprache auszuwählen, und drücken Sie dann zur Bestätigung **OK**.

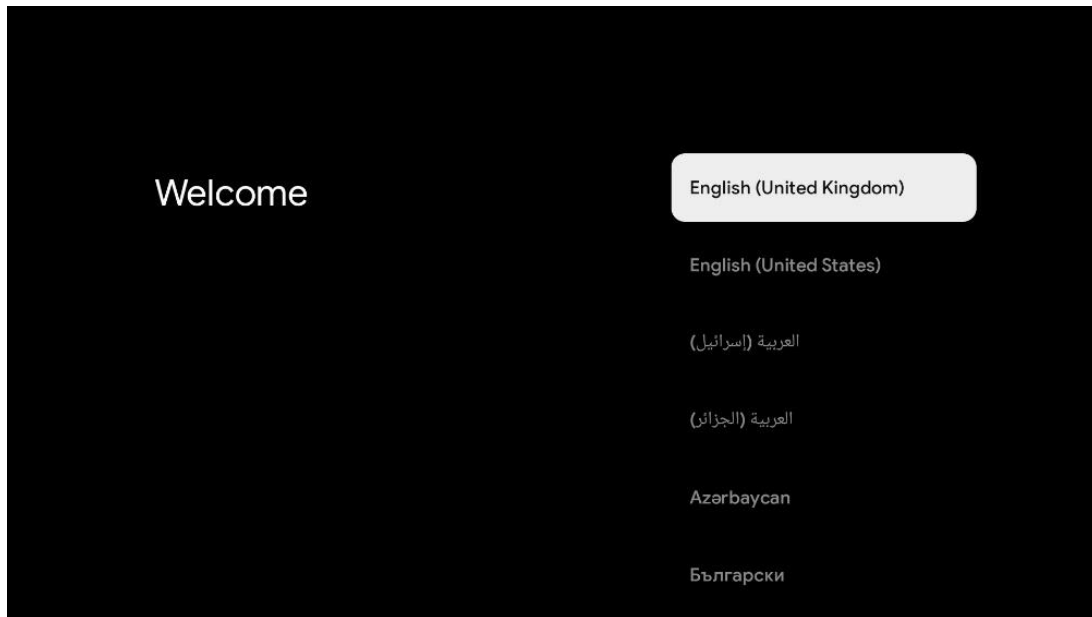

### 6.3 Auswahl der TV-Einstellungen

Verwenden Sie die Richtungstasten nach oben/unten, um die gewünschte TV-Einstellungsoption auszuwählen, und drücken Sie dann zur Bestätigung **OK**.

**Hinweis:** Wenn Sie Google TV einrichten wählen, benötigen Sie ein Google-Konto, um mit der Installation fortfahren zu können. Sie können ein bestehendes Google-Konto verwenden oder ein neues Konto erstellen.

**Hinweis:** Bitte wählen Sie die Option Basis-TV einrichten, wenn Sie Ihr Fernsehgerät nur zum Fernsehen oder Radiohören über eine terrestrische Antenne, Kabel- oder Satellitenantenne verwenden möchten und wenn Sie Ihr Fernsehgerät nicht mit dem Internet verbinden möchten, um Videoinhalte von Streaming-Apps wie YouTube oder Netflix anzusehen.

Die detaillierte Installation der Option Basic TV ist im Menükapitel 6.5 beschrieben.

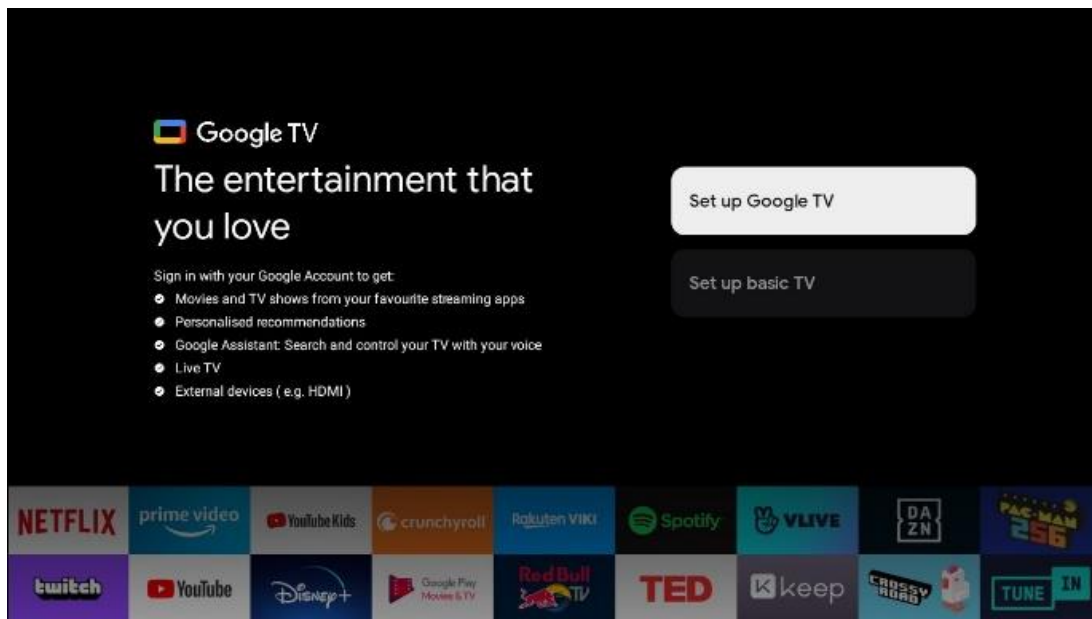

## 6.4 Google TV einrichten

### 6.4.1 Einrichten mit der Google Home App

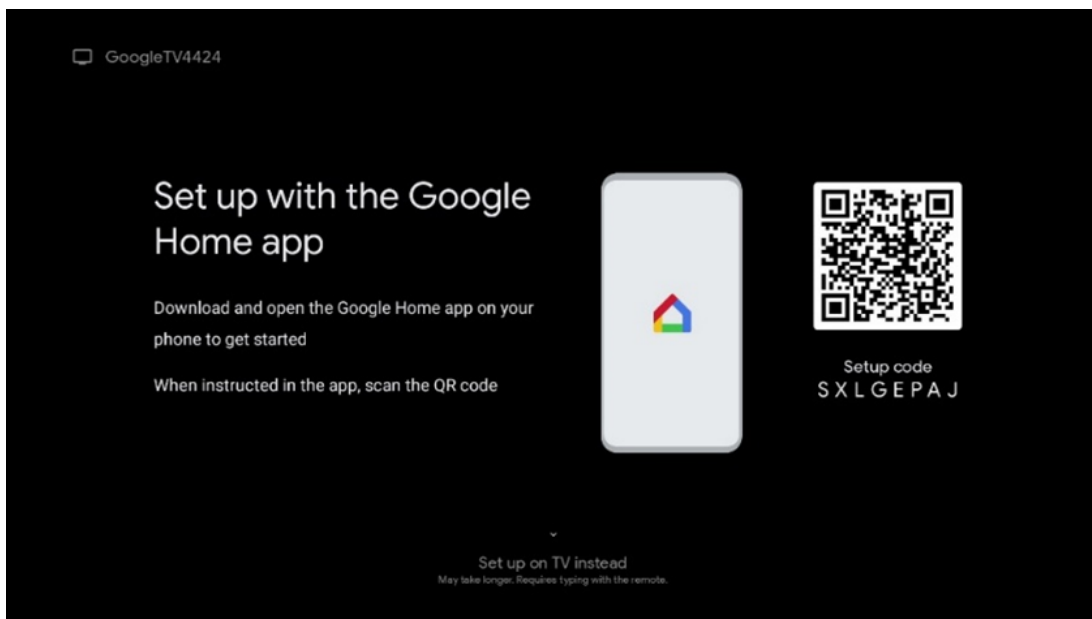

Für die Einrichtung mit der Google Home-App benötigen Sie ein Mobilgerät (Smartphone oder Tablet), auf dem die Google Home-App installiert ist. Um die Google Home-App zu installieren, scannen Sie bitte den QR-Code auf Ihrem Fernseher oder suchen Sie auf Ihrem Mobilgerät im App-Store nach Google Home. Wenn die Google Home-App bereits auf Ihrem Mobilgerät installiert ist, öffnen Sie sie und folgen Sie den Anweisungen auf Ihrem Fernseher und Mobilgerät. Die Einrichtung des Fernsehers über die Google Home-Anwendung auf Ihrem Mobilgerät sollte nicht unterbrochen werden.

**Hinweis:** Einige Mobilgeräte mit der neuesten Android OS-Version sind nicht vollständig mit der Installation von Google TV über die Google Home App kompatibel. Wir empfehlen daher die Installationsoption Auf dem Fernseher einrichten.

## 6.4.2 Einrichten im TV

Um die vielen Vorteile Ihres Google TV nutzen zu können, muss Ihr Fernsehgerät mit dem Internet verbunden sein. Sie können Ihr Fernsehgerät drahtlos über Wi-Fi oder per Kabel mit Ihrem Modem/Router verbinden.

Ihre Internetverbindung wird automatisch erkannt und angezeigt, wenn Sie Ihr Fernsehgerät mit dem Modem/Router direkt an das Kabel angeschlossen haben.

Wenn Sie Ihr Fernsehgerät drahtlos über Wi-Fi mit dem Internet verbinden möchten, drücken Sie die Richtungstasten nach oben/unten, um das gewünschte WLAN-Netzwerk auszuwählen, geben Sie das Passwort ein und drücken Sie dann Bestätigen, um die Verbindung herzustellen. Wenn Sie Überspringen wählen, weil Sie Ihren Fernseher als Basisfernseher einrichten möchten, können Sie die Internetverbindung später im Menü TV-Einstellungen konfigurieren.

## 6.4.3 Anmeldung mit Ihrem Google-Konto

Um sich mit Ihrem Google-Konto anzumelden, geben Sie Ihre E-Mail-Adresse und Ihr Passwort ein.

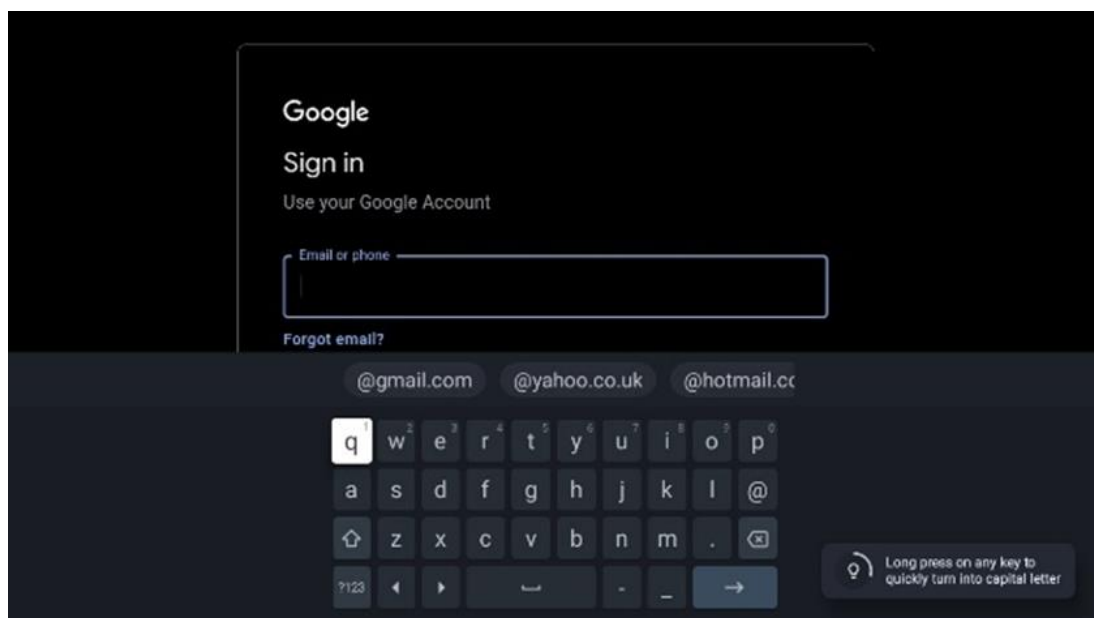

## 6.4.4 Google-Nutzungsbedingungen

Bevor Sie fortfahren, nehmen Sie sich bitte die Zeit, die Allgemeinen Geschäftsbedingungen, die Nutzungsbedingungen für Spiele, die Datenschutzbestimmungen und die verfügbaren Google-

Dienste zu lesen. Sie erklären Ihr Einverständnis mit diesen Diensten, indem Sie auf Akzeptieren klicken.

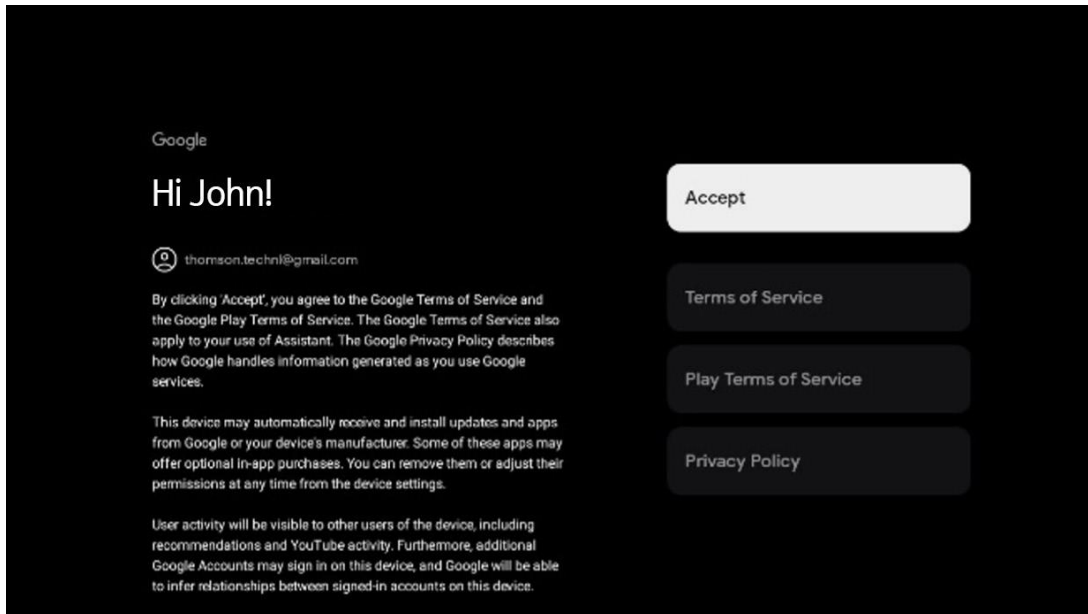

Wählen Sie Akzeptieren, um zu bestätigen, dass Sie möchten, dass Ihr Standort in den Google-Datenschutzbestimmungen genannt wird, und dass Sie damit einverstanden sind, dass automatisch Diagnoseinformationen an Google gesendet werden, um Ihr Google-Erlebnis zu verbessern.

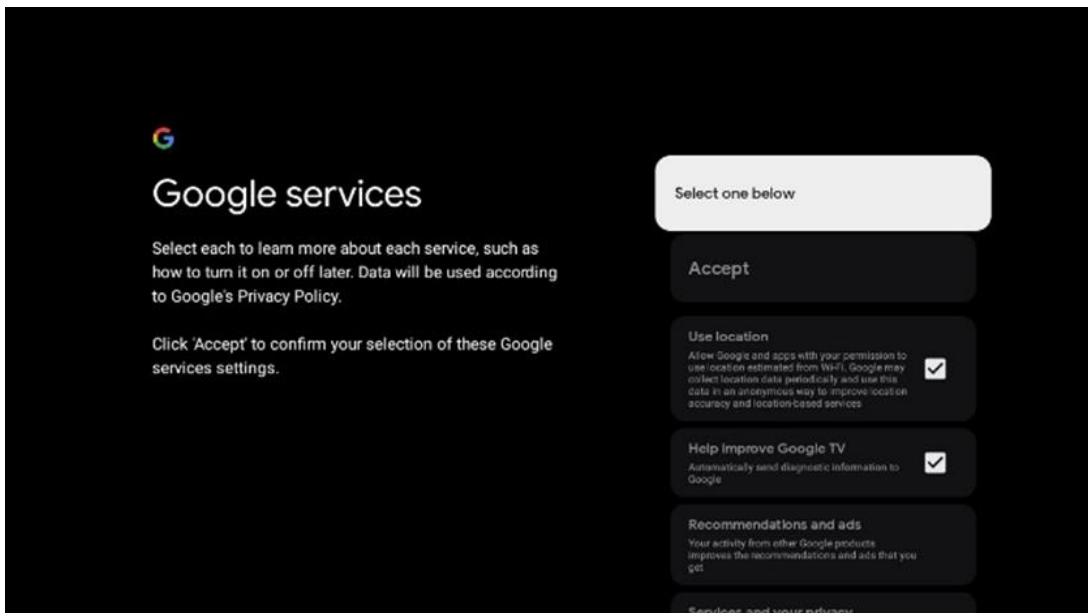

### 6.4.5 Bestätigen oder Ablehnen von Google-Diensten und -Funktionen

Lesen Sie sich die Dienste und Funktionen, die Ihr Fernsehgerät bietet, sorgfältig durch. Wenn Sie einen oder mehrere der angebotenen Dienste nicht aktivieren möchten, können Sie sie ablehnen, indem Sie auf Nein, danke klicken.

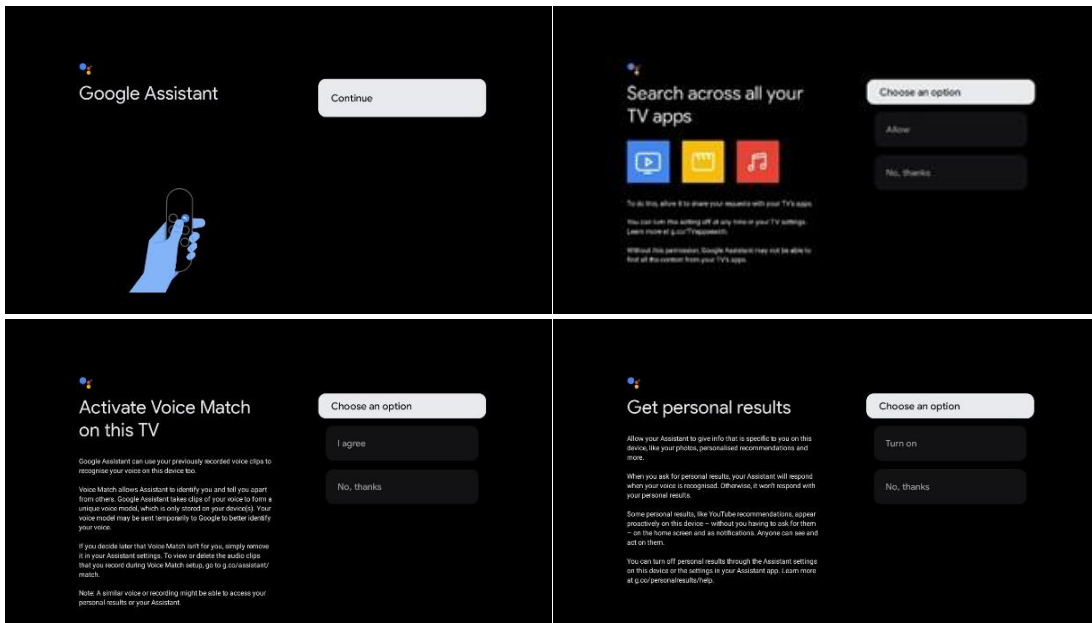

## 6.4.6 Wählen Sie Ihre Abonnements

Wählen Sie die Streaming-Anwendungen aus, die Sie automatisch installieren möchten. Dies können Anwendungen sein, für die Sie bereits ein Abonnement haben, oder Anwendungen, die Ihnen von Google vorgeschlagen werden.

Einige Anwendungen sind bereits vorausgewählt. Sie können diese abwählen, so dass sie bei der Ersteinrichtung nicht automatisch installiert werden.

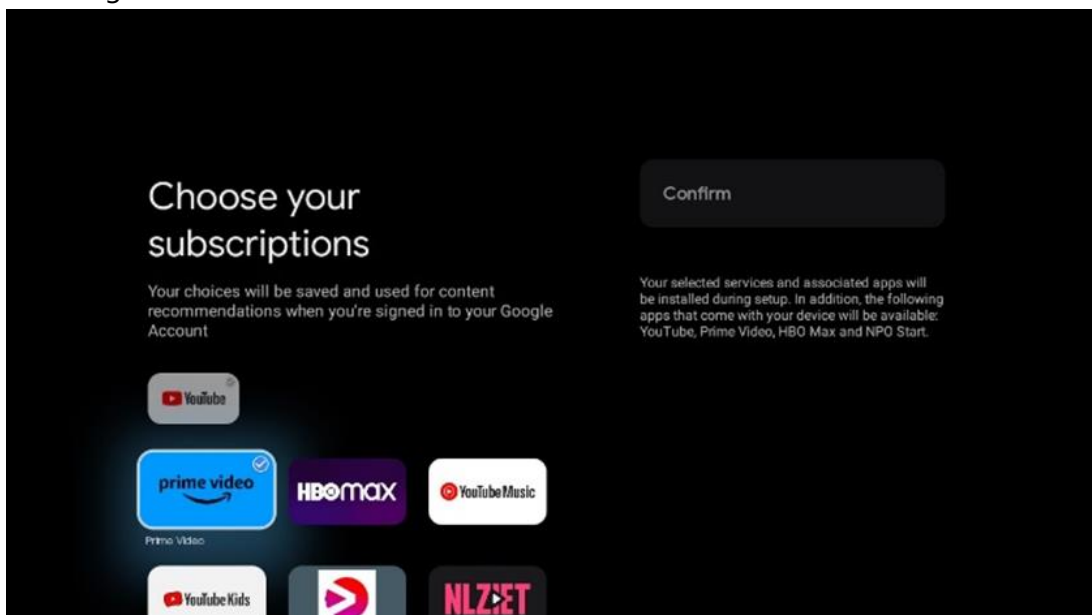

## 6.4.7 Auswahl der Region oder des Landes

Wählen Sie das Land, in dem Sie sich befinden, um die Installation korrekt durchzuführen. Dies ist wichtig, da die Verfügbarkeit im Google Play Store und das Installationsverfahren vieler Anwendungen vom geografischen Standort abhängt (Geolocation). Aus diesem Grund sind bestimmte Anwendungen für ein Land verfügbar und für andere nicht.

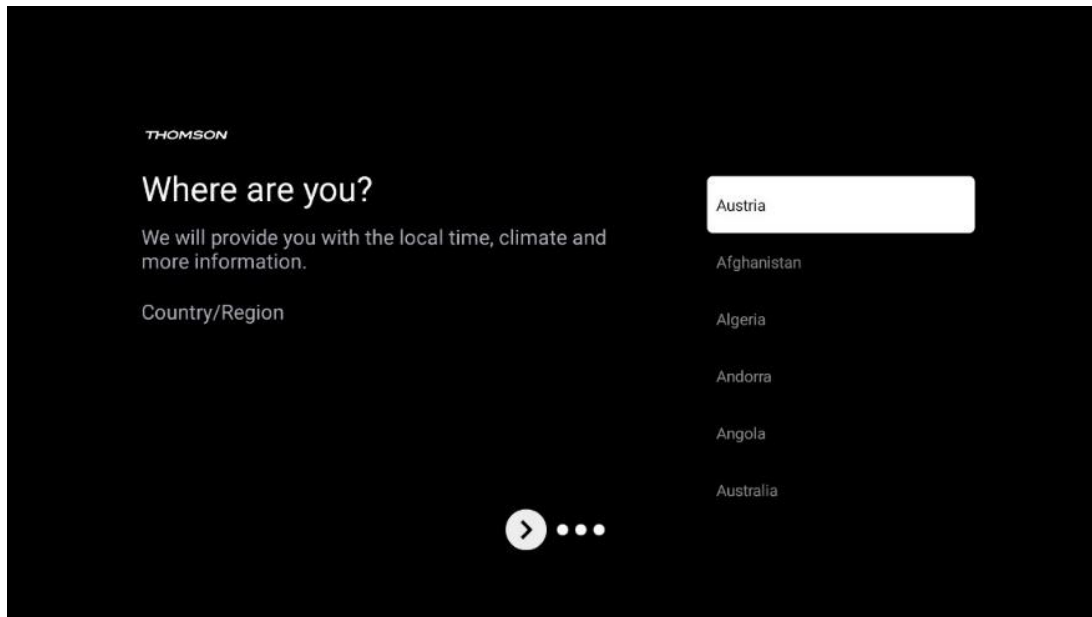

## 6.4.8 Haftungsausschluss

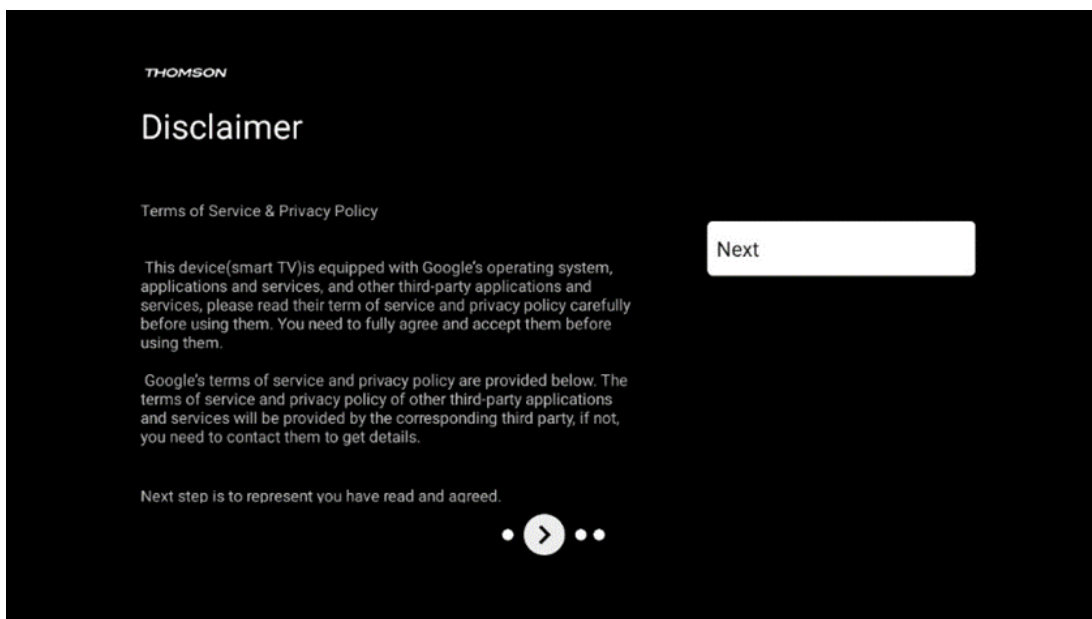

Bitte lesen Sie die Nutzungsbedingungen und die Datenschutzrichtlinie sorgfältig durch und akzeptieren Sie sie, indem Sie auf Weiter klicken.

## 6.5 Basis-TV einrichten

Bitte wählen Sie die Installationsoption Einfaches Fernsehen einrichten, wenn Sie Ihr Fernsehgerät nur zum Fernsehen oder Radiohören über eine terrestrische Antenne, Kabel- oder Satellitenantenne verwenden möchten und wenn Sie Ihr Fernsehgerät nicht mit dem Internet verbinden möchten, um Videoinhalte von Streaming-Apps wie YouTube oder Netflix anzusehen.



### 6.5.1 Wählen Sie Ihr Wi-Fi-Netzwerk

Wenn Sie keine Inhalte von Streaming-Diensten wie Netflix oder YouTube ansehen möchten, wählen Sie die Option Überspringen am Ende der Liste der verfügbaren Wi-Fi-Netzwerke.

### 6.5.2 Auswahl der Region oder des Landes

Wählen Sie das Land, in dem Sie sich befinden, um die Installation korrekt durchzuführen. Dies ist wichtig, da die Verfügbarkeit im Google Play Store und das Installationsverfahren vieler Anwendungen vom geografischen Standort abhängt (Geolocation). Aus diesem Grund sind bestimmte Anwendungen für ein Land verfügbar und für andere nicht.

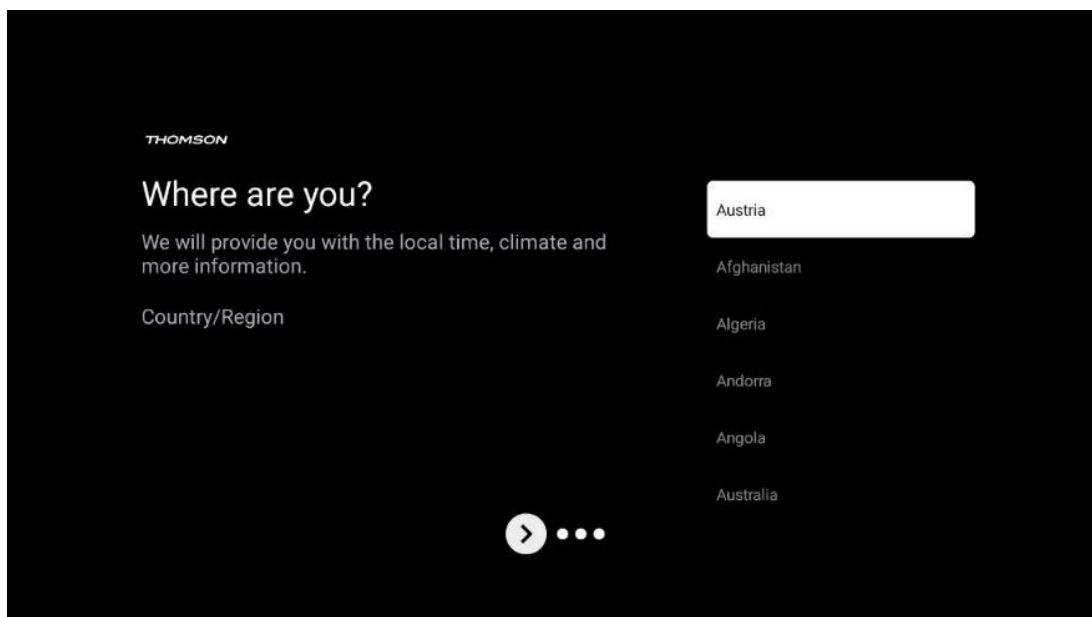

### 6.5.3 Haftungsausschluss

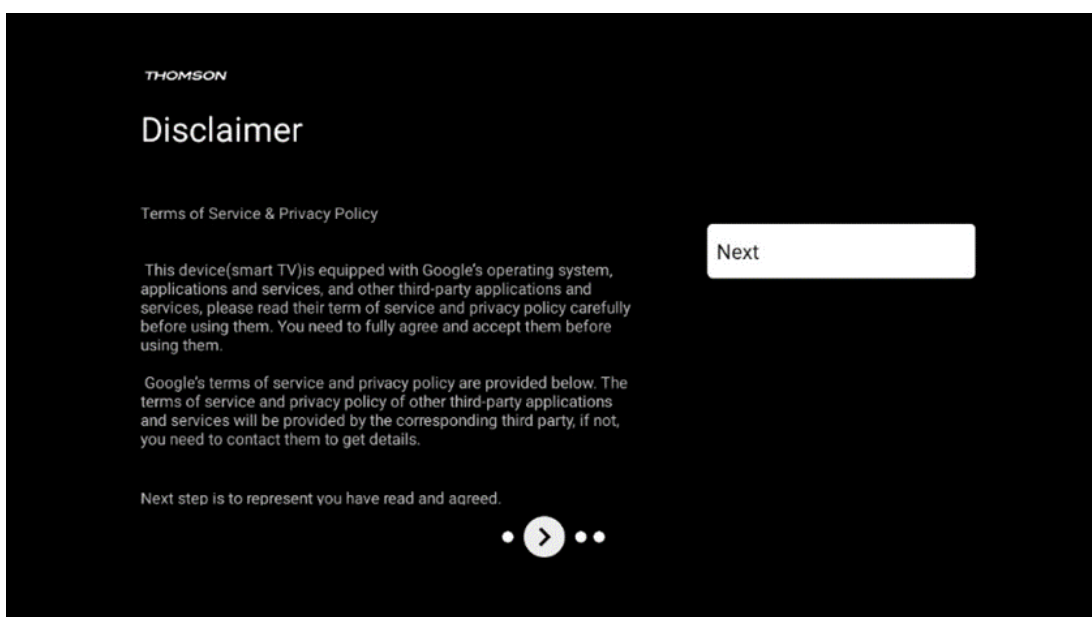

Bitte lesen Sie die Nutzungsbedingungen und die Datenschutzrichtlinie sorgfältig durch und akzeptieren Sie sie, indem Sie auf Weiter klicken.

## 6.6 Elterliche Kontrolle

Bei der Erstinstallation können Sie über die Option "Kinderfunktionen" oder später jederzeit über das Menü "Einstellungen" > "Konten und Anmeldung" > "Kind hinzufügen" eine Kindersicherung erstellen. Hier können Sie ein Profil für Ihre Kinder auf Ihrem Google TV einrichten, das ihnen nur Zugriff auf ausgewählte, kinderfreundliche Anwendungen gibt, und Sie können festlegen, auf welche der vorinstallierten Anwendungen auf dem Fernseher die Kinder zugreifen können.

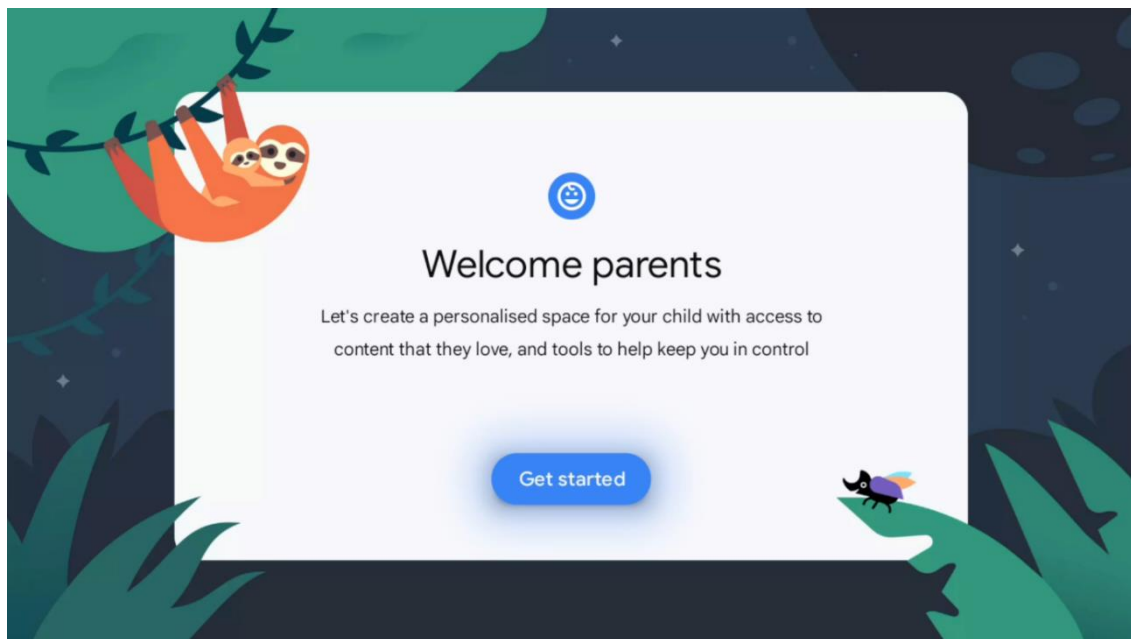

Um ein Kinderprofil zu erstellen oder ein weiteres Kinderprofil hinzuzufügen, folgen Sie den Installationsschritten und Anweisungen auf dem Bildschirm. Während des Installationsvorgangs werden Sie von Google auch über die Funktionen des Kinderprofils informiert.

## 7 Installation des Kanals

Wählen Sie Ihren TV-Empfangstyp Tuner, um TV-/Radio-Kanäle zu installieren. Es stehen die Empfangsarten Terrestrische Antenne, Kabel und Satellit zur Verfügung. Markieren Sie die verfügbare Option für den TV-Empfang und drücken Sie **OK** oder klicken Sie auf die rechte Richtungstaste, um fortzufahren.

Wenn Sie die Option Suchlauf überspringen wählen, können Sie die Erstinstallation des Fernsehers beenden, ohne die TV-Sender zu installieren. Sie können die TV-Sender anschließend im Menü TV-Einstellungen installieren.

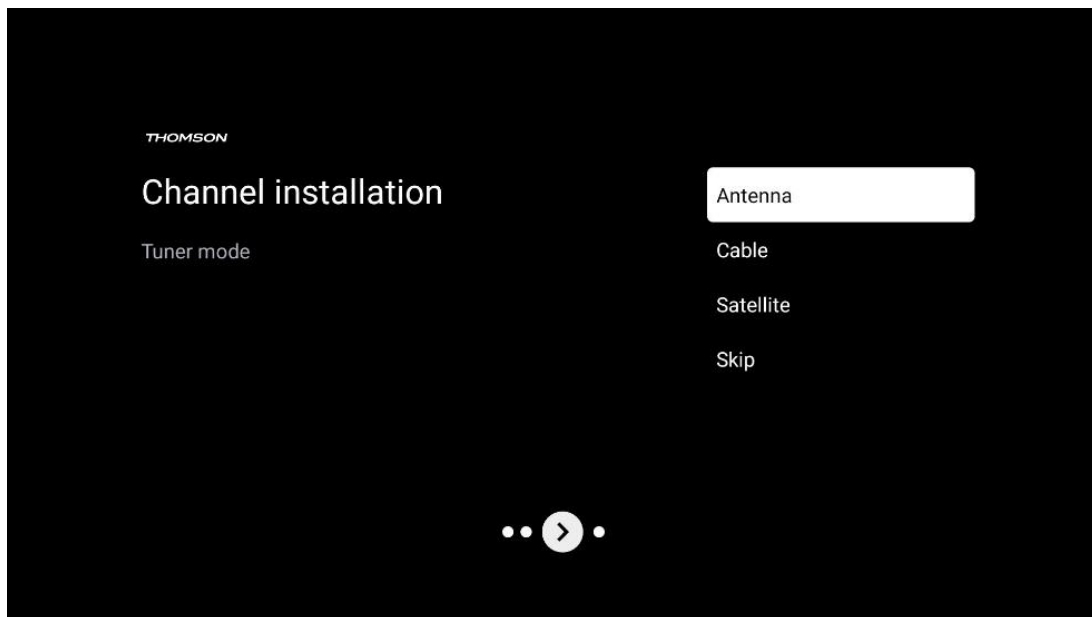

## 7.1 Tuner-Modus

### 7.1.1 Antenne

Wenn die Option Antenne ausgewählt ist, sucht das Fernsehgerät nach digitalen terrestrischen und analogen Sendungen. Markieren Sie auf dem nächsten Bildschirm die Option Suchlauf und drücken Sie **OK**, um den Suchlauf zu starten, oder wählen Sie Suchlauf überspringen, um ohne Suchlauf fortzufahren.

**Betreibersuche:** Falls verfügbar, werden die verfügbaren Kabelnetzbetreiber auf dem Bildschirm aufgelistet. Markieren Sie den gewünschten Betreiber und drücken Sie **OK**. Wählen Sie Start und drücken Sie **OK**, um den Sendersuchlauf durchzuführen.

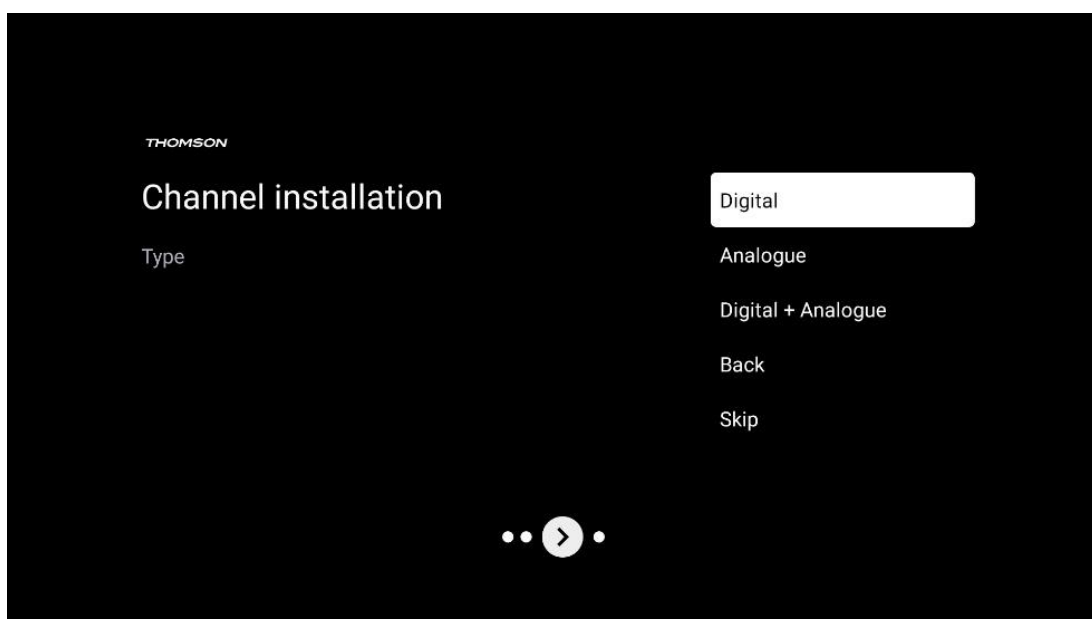

## 7.1.2 Kabel

Wenn die Option Kabel ausgewählt ist, sucht das Fernsehgerät nach digitalen Kabelkanälen. In den meisten Kabelkanalnetzen sind nur digitale Kanäle verfügbar. Wählen Sie Digital, um den Suchlauf fortzusetzen.

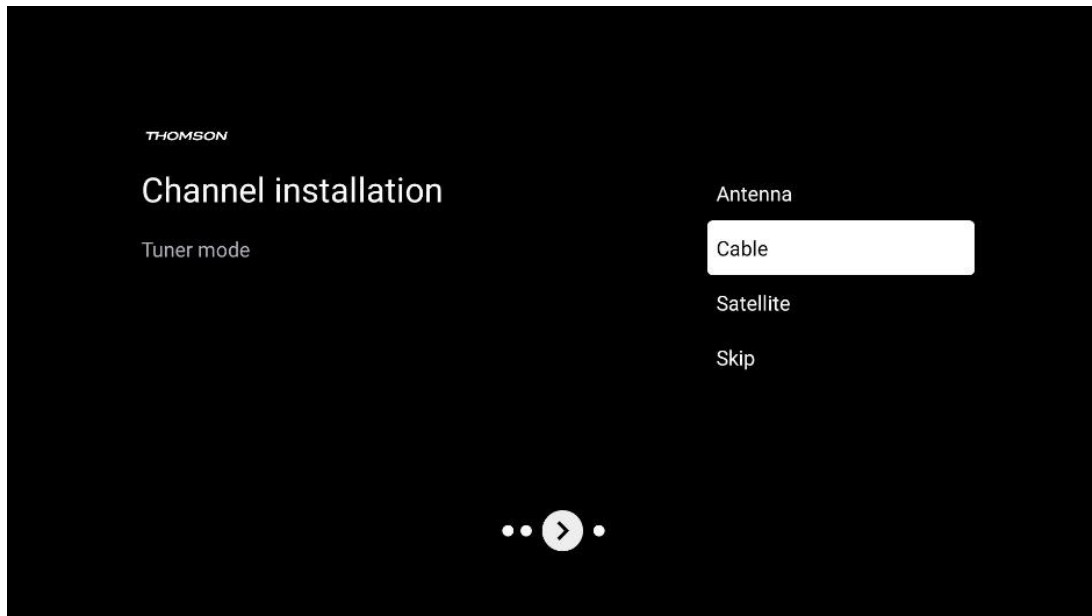

**Betreibersuche:** Falls verfügbar, werden die Kabelnetzbetreiber auf dem Bildschirm aufgelistet. Markieren Sie den gewünschten Betreiber und drücken Sie **OK**. Wählen Sie Start und drücken Sie **OK**, um den Sendersuchlauf durchzuführen.

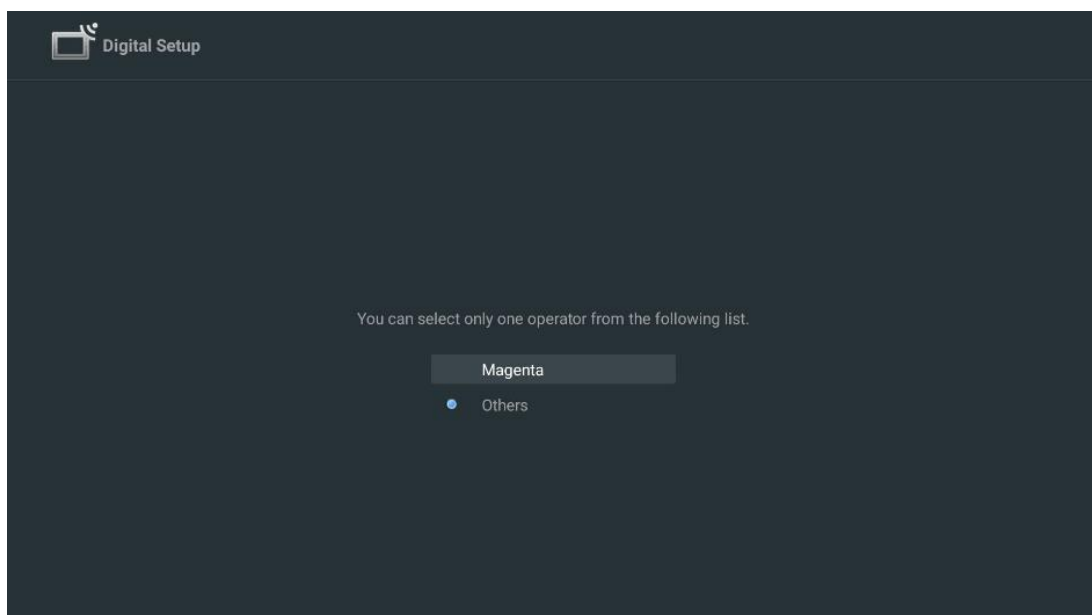

**Andere:** Wählen Sie die Option Andere, wenn Ihr Kabelnetzbetreiber nicht aufgeführt ist oder wenn Ihr Fernsehgerät an ein lokales Kabelsystem angeschlossen ist. Wählen Sie Suchtyp und drücken Sie **OK**, um die Suchoptionen anzuzeigen.

**Voller Suchlauf:** Ein automatischer Vollsuchlauf durchsucht das gesamte Frequenzband; dies sollte gewählt werden, wenn bei einer Netzwerksuche nicht alle Kanäle gefunden wurden.

**Schnellsuche:** Es wird ein Schnellsuchlauf gestartet, der die Kanäle in eine vorsortierte Reihenfolge bringt. Bei dieser Art der Suche ist es notwendig, die Netzwerk-ID und die Mittenfrequenz einzugeben.

**Sendersuchlauf:** Bei einem Sendersuchlauf wird eine vollständige und aktuelle Senderliste eines Anbieters übertragen, so dass der Receiver alle Sender erkennt, was für Kabel-TV-Betreiber von Vorteil ist. Bei dieser Art des Suchlaufs ist es notwendig, zumindest die Netz-ID einzugeben.

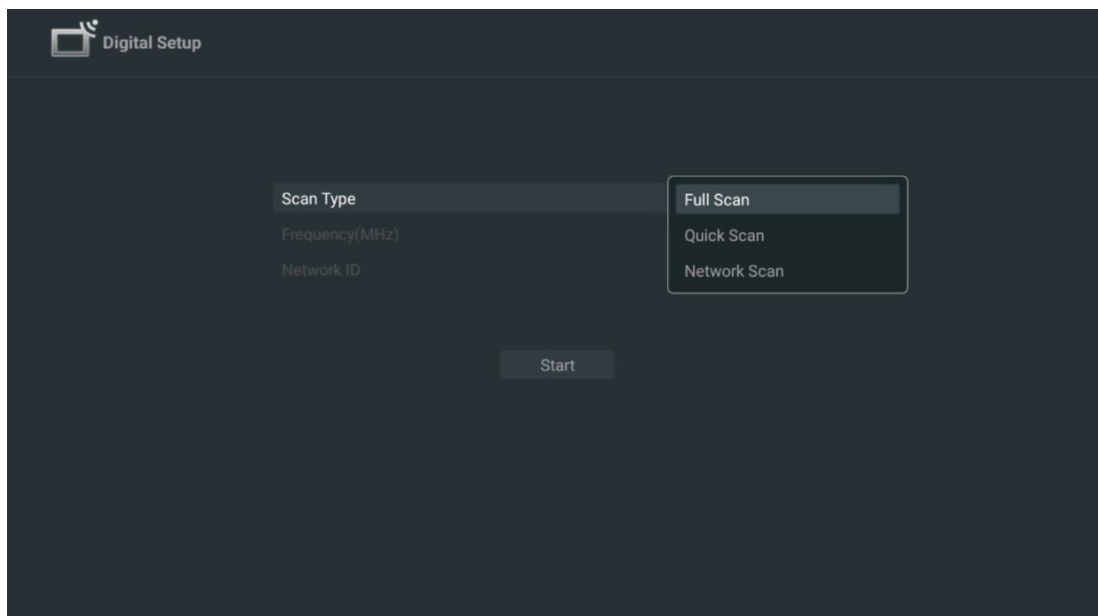

Wählen Sie Suche überspringen, um ohne Suche fortzufahren.

### 7.1.3 Satellit

#### **Hinweis zur Installation von Satellitenkanälen für in Österreich oder Deutschland installierte Thomson-Fernsehgeräte:**

Unsere Thomson-Fernsehgeräte verfügen über die Funktion Satellitenkanäle voreinstellen, die nur bei der Erstinstantion der Fernsehgeräte ausgewählt und ausgeführt werden kann. Diese Funktion ist nur verfügbar, wenn bei der Erstinstantion Österreich oder Deutschland als Installationsland ausgewählt wurde.

Diese Funktion wird nur bei der Erstinstantion des Fernsehers ausgeführt, wenn Sie die Satellitenkanäle installieren.

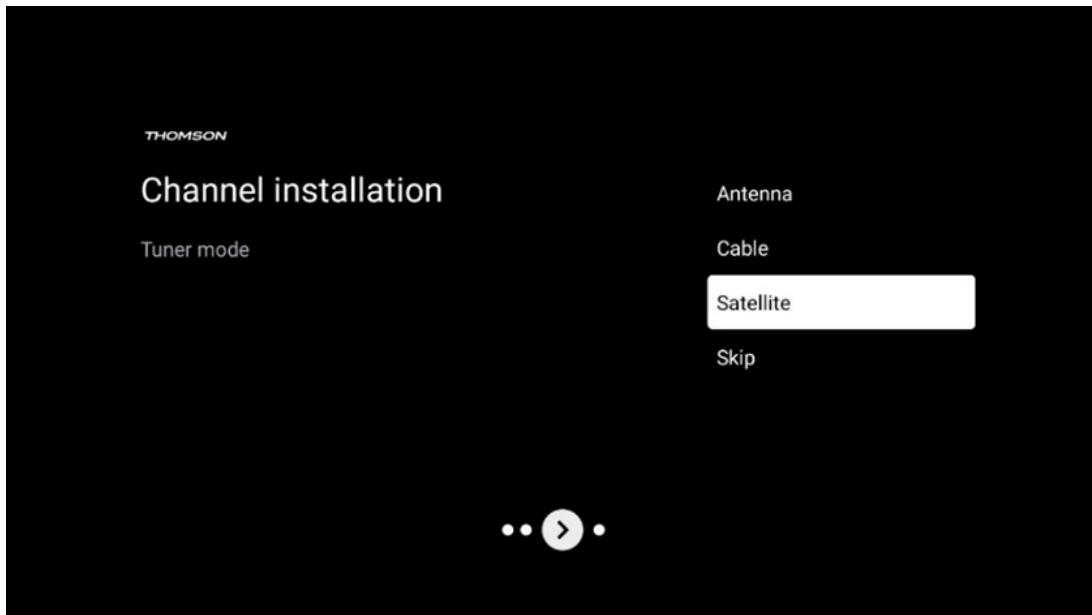

Zur Aktivierung befolgen Sie bitte die nachstehenden Installationsschritte:

1. Menü Tuner-Modus - wählen Sie Satellit als Installationsoption.
2. Wählen Sie die voreingestellten Satellitenkanäle
3. Drücken Sie die OK-Taste, um Ihre Auswahl zu bestätigen.

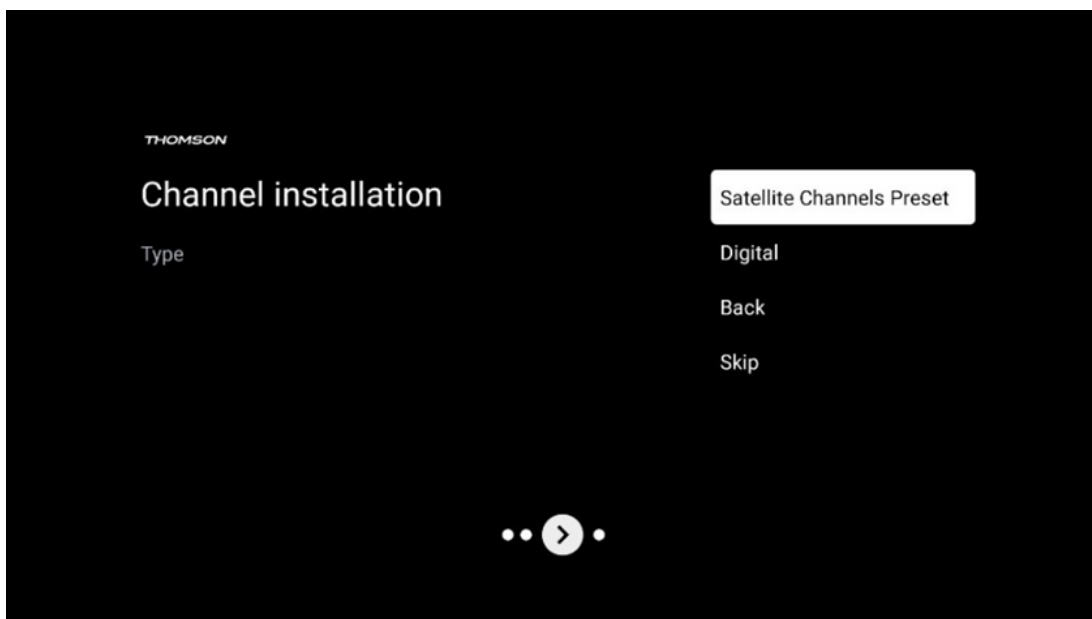

### **Satellitenanlage**

Wählen Sie die Installationsoption Digital, um mit der Installation der Satellitenprogramme fortzufahren.

## M7 Bediener

Die M7-Betreiber sind Pay-TV-Betreiber, die kultur- und sprachspezifische Pakete für acht Länder anbieten: Niederlande, Belgien, Deutschland, Österreich, Tschechische Republik, Slowakei, Rumänien und Ungarn.

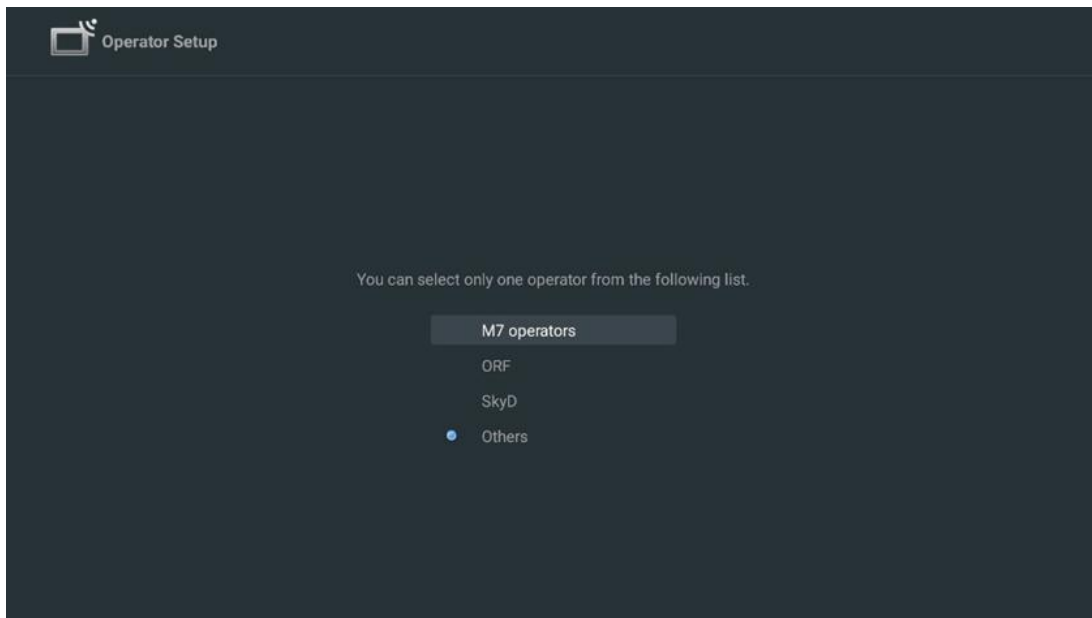

Wenn Ihr Fernsehgerät an eine Satellitenanlage für den Empfang von mehreren Satelliten angeschlossen ist, wählen Sie Ja und drücken Sie **OK**, um fortzufahren.

Wenn Sie an eine Satellitenanlage mit Satellitenempfang angeschlossen sind, wählen Sie Nein und folgen Sie den Installationsanweisungen auf dem Bildschirm.

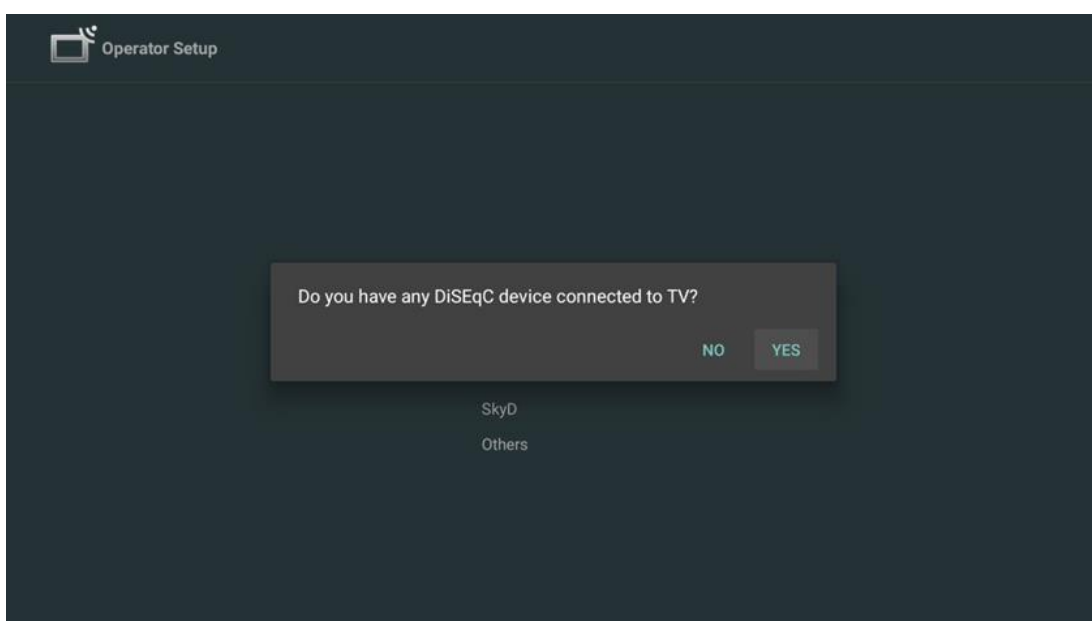

Um eine automatische DiSEqC-Port-Erkennung durchzuführen, drücken Sie die gelbe Taste auf der Fernbedienung und dann die blaue Taste, um den Sendersuchlauf zu starten.

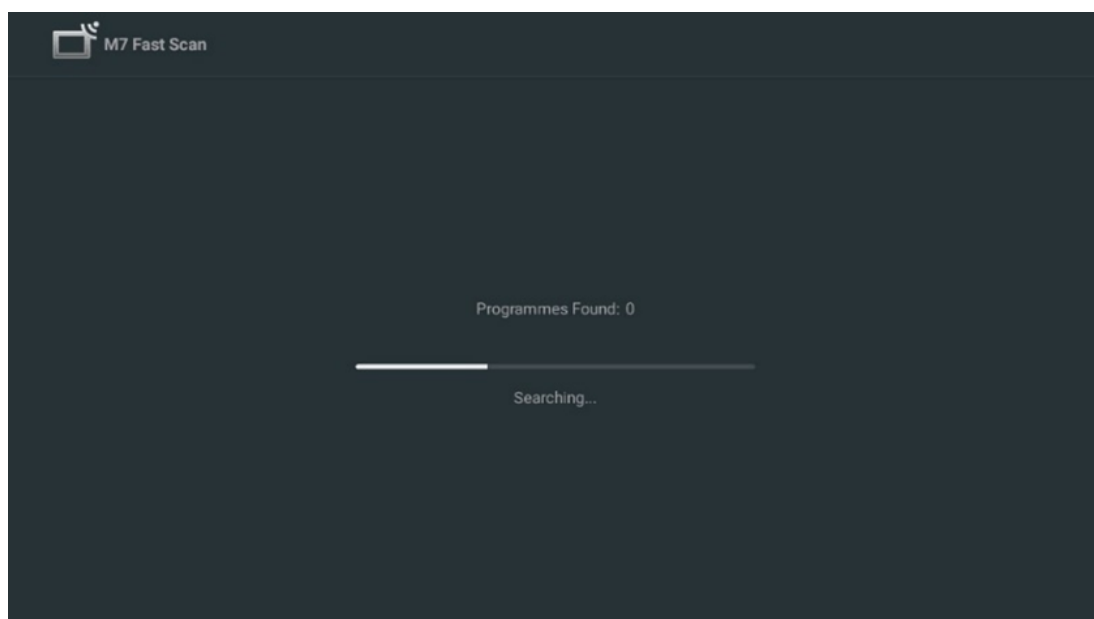

Wenn Sie die laufende Suche abbrechen möchten, drücken Sie die Taste **Zurück**. Die bereits gefundenen Kanäle werden in der Kanalliste gespeichert. Wenn die Ersteinrichtung abgeschlossen ist, werden die Ergebnisse angezeigt. Drücken Sie **OK**, um die Einrichtung abzuschließen.

### **Installation eines lokalen Satellitenbetreibers**

Falls verfügbar, wählen Sie einen Betreiber aus der Liste für das Land Ihres Installationsorts aus. Die Kanäle werden entsprechend der LCN-Kanalsortierung des ausgewählten Betreibers sortiert.



## Andere

Wählen Sie diese Installationsoption, wenn Sie die Satellitenprogramme einzeln programmieren möchten.

Ihr Fernsehbildschirm ist in drei Spalten unterteilt. Drücken Sie die Richtungstasten Auf/Ab und Links/Rechts auf Ihrer Fernbedienung, um sich durch die Spalten zu bewegen.

**1<sup>st</sup> Spalte - Satellit:** Wählen Sie Ihren bevorzugten Satelliten aus der Liste aus und drücken Sie die OK-Taste, um ihn auszuwählen.

The screenshot shows the 'Satellite Tune' menu with three columns. The first column, 'Satellite', is active and shows a list of satellites. The second column, 'Transponder', and the third column, 'Astra 1KR/1L/1M/1N', are not selected. The signal level and quality are both at 100. At the bottom, there are four colored buttons: Delete (red), Edit (green), Add (yellow), and Scan (blue). A note indicates that these buttons can be navigated by pressing the right key.

Satellite	Transponder	Astra 1KR/1L/1M/1N
<input type="checkbox"/> 23 Ku_Eutelsat 10A 10.0E	<input type="checkbox"/> 001 10758 V 22000	LNB Type 09750/10600
<input type="checkbox"/> 24 Ku_Hotbird 13B/13E/13G 13.0E	<input type="checkbox"/> 002 10773 H 22000	LNB Power Auto
<input type="checkbox"/> 25 Ku_Eutelsat 16A 16.0E	<input type="checkbox"/> 003 10788 V 22000	22KHz Auto
<input type="checkbox"/> 26 Ku_Amos 17 17.0E	<input type="checkbox"/> 004 10803 H 22000	Unicable Off
<input checked="" type="checkbox"/> 27 Ku_Astra 1KR/1L/1M/1N 19.2E	<input type="checkbox"/> 005 10818 V 22000	IF Freq 1.1210
<input type="checkbox"/> 28 Ku_Eutelsat 21B 21.5E	<input type="checkbox"/> 006 10832 H 22000	SatPosition SatA
<input type="checkbox"/> 29 Ku_Astra 3B 23.5E	<input type="checkbox"/> 007 10847 V 22000	Enable Protected Pin Off
<input type="checkbox"/> 30 Ku_Eshail 1 25.5E	<input type="checkbox"/> 008 10876 V 22000	Protected Pin -1
<input type="checkbox"/> 31 Ku_Eshail 2 26.0E	<input type="checkbox"/> 009 10891 H 22000	Toneburst None
	<input type="checkbox"/> 010 10906 V 22000	DiSEqC1.0 LNB1
		DiSEqC1.1 None

Signal Level 100  
Signal Quality 100  
Delete Edit Add Scan (Navigate the color buttons by pressing right key)

**2<sup>nd</sup> Spalte - Transponder:** Wählen und markieren Sie einzelne Transponder aus der Liste, wenn Sie nicht den gesamten Satelliten, sondern nur bestimmte Transponder scannen wollen.

The screenshot shows the 'Satellite Tune' menu with three columns. The second column, 'Transponder', is active and shows a list of transponders. The first column, 'Satellite', and the third column, 'Astra 1KR/1L/1M/1N', are not selected. The signal level and quality are both at 100. At the bottom, there are four colored buttons: Delete (red), Edit (green), Add (yellow), and Scan (blue). A note indicates that these buttons can be navigated by pressing the right key.

Satellite	Transponder	Astra 1KR/1L/1M/1N
<input type="checkbox"/> 23 Ku_Eutelsat 10A 10.0E	<input type="checkbox"/> 001 10758 V 22000	LNB Type 09750/10600
<input type="checkbox"/> 24 Ku_Hotbird 13B/13E/13G 13.0E	<input checked="" type="checkbox"/> 002 10773 H 22000	LNB Power Auto
<input type="checkbox"/> 25 Ku_Eutelsat 16A 16.0E	<input type="checkbox"/> 003 10788 V 22000	22KHz Auto
<input type="checkbox"/> 26 Ku_Amos 17 17.0E	<input checked="" type="checkbox"/> 004 10803 H 22000	Unicable Off
<input checked="" type="checkbox"/> 27 Ku_Astra 1KR/1L/1M/1N 19.2E	<input checked="" type="checkbox"/> 005 10818 V 22000	IF Freq 1.1210
<input type="checkbox"/> 28 Ku_Eutelsat 21B 21.5E	<input type="checkbox"/> 006 10832 H 22000	SatPosition SatA
<input type="checkbox"/> 29 Ku_Astra 3B 23.5E	<input checked="" type="checkbox"/> 007 10847 V 22000	Enable Protected Pin Off
<input type="checkbox"/> 30 Ku_Eshail 1 25.5E	<input type="checkbox"/> 008 10876 V 22000	Protected Pin -1
<input type="checkbox"/> 31 Ku_Eshail 2 26.0E	<input type="checkbox"/> 009 10891 H 22000	Toneburst None
	<input type="checkbox"/> 010 10906 V 22000	DiSEqC1.0 LNB1
		DiSEqC1.1 None

Signal Level 100  
Signal Quality 100  
Delete Edit Add Scan (Navigate the color buttons by pressing right key)

**3<sup>rd</sup> Spalte - Empfangseigenschaften:** Legen Sie die Empfangseigenschaften des von Ihnen gewählten Satelliten fest, z. B. Unicable Ein/Aus oder DiSEqC-Position des gewählten Satelliten. Standardmäßig ist diese Spalte auf den Empfang eines einzelnen Satelliten eingestellt.

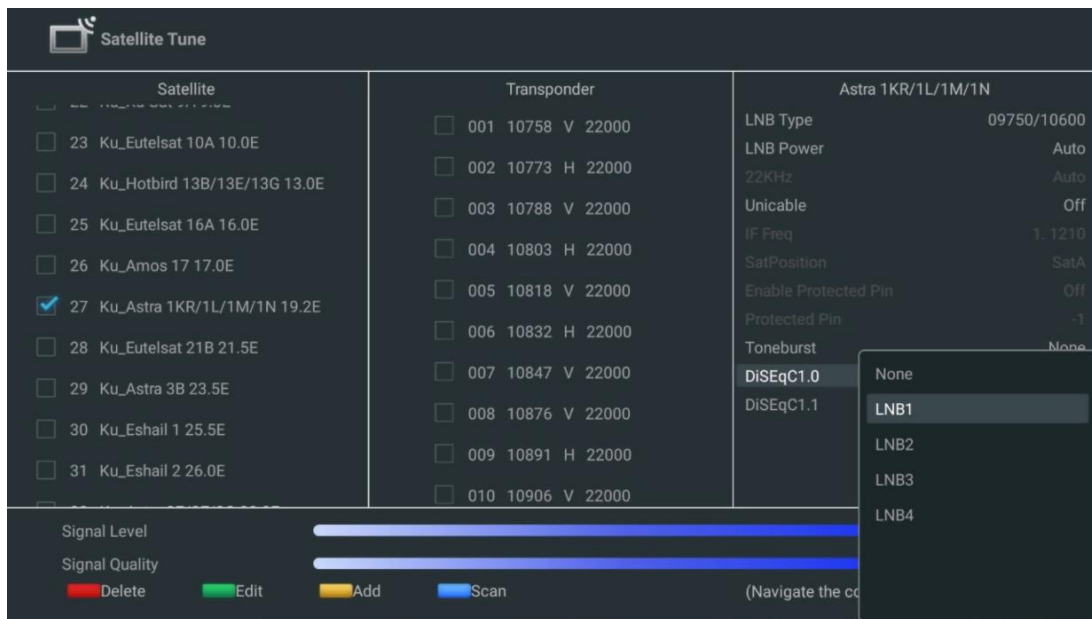

**Hinweis:** Die Funktion der **Farbtasten** ist am unteren Rand des Bildschirms gekennzeichnet.

Drücken Sie die rote Taste, um einen Satelliten oder Satellitentransponder aus der Liste zu löschen.

Drücken Sie die grüne Taste, um einen Satelliten oder Satellitentransponder in der Liste zu bearbeiten.

Drücken Sie die gelbe Taste, um Satelliten oder Satellitentransponder hinzuzufügen.

Drücken Sie die blaue Taste, um die Suche nach Satellitenübertragungen von einem Satelliten oder einem einzelnen Satellitentransponder zu starten.

**Hinweis:** Wenn der Signalpegel und die Signalqualität für den ausgewählten Satelliten nicht angezeigt werden, verwenden Sie die Richtungstasten, um einen anderen Satellitentransponder aus der Liste in der zweiten Spalte auszuwählen, um den Satellitenempfang zu überprüfen. Dieser Schritt kann notwendig sein, wenn der erste Transponder in der Liste nicht aktiv ist. Um die Suche nach dem gesamten Satelliten fortzusetzen, heben Sie die Auswahl der ausgewählten Transponder auf und drücken Sie die blaue Taste, um die Suche zu starten.

Wenn Sie mit der Installation der Satellitenkanäle fertig sind, können Sie andere Tuner installieren, wenn Ihr Fernsehgerät auch an Antennen- oder Kabelfernsehen angeschlossen ist, oder Sie wählen Überspringen, um die TV-Installation fortzusetzen.

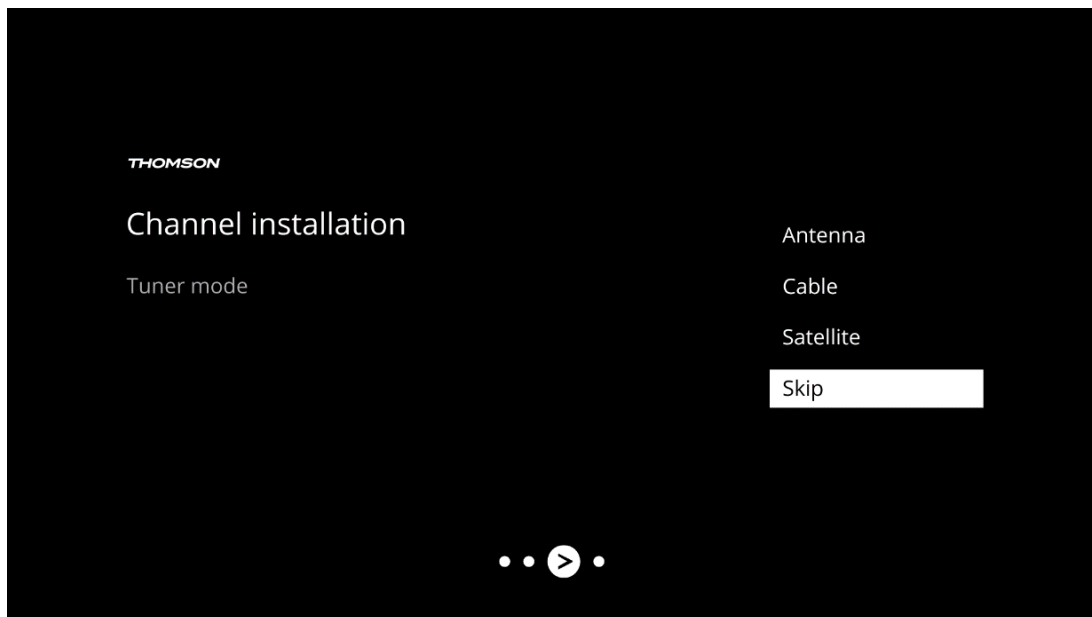

## 8 Einstellungen prüfen

Bitte überprüfen Sie die Tuner-Modus-Einstellungen in den Systemeinstellungen. Wenn Sie das Land/die Region oder die Art der Kanalinstallation ändern möchten, markieren Sie die entsprechende Menüoption und drücken Sie **OK**. Lesen Sie den vorherigen Abschnitt über die Installation, um die Einstellungen vorzunehmen.

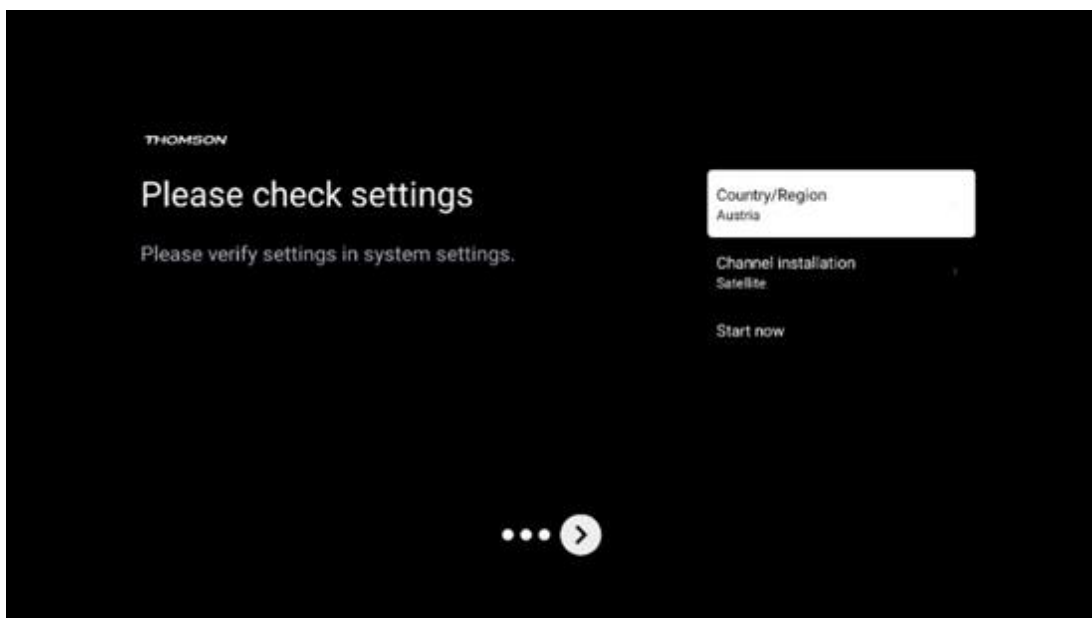

Wenn die Installationseinstellungen korrekt sind, klicken Sie auf Jetzt starten, um mit der endgültigen Installation fortzufahren,

Bitte warten Sie, bis das Fernsehgerät den Einrichtungsvorgang abgeschlossen hat. Dies kann ein paar Minuten dauern. Diese Zeit wird je nach den von Ihnen gewählten Einstellungen benötigt, um die endgültige Installation abzuschließen.

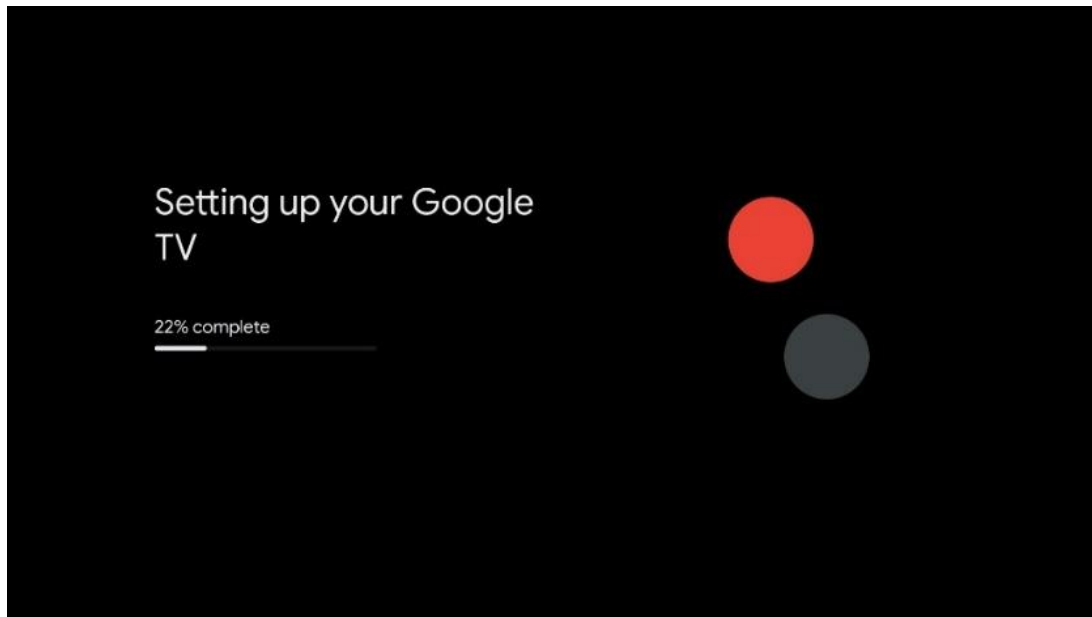

## 9 Startbildschirm

Der Startbildschirm ist das Herzstück Ihres Fernsehers. Vom Startbildschirm aus können Sie jede installierte Anwendung starten, die Live-TV-Anwendung starten, um Fernsehsendungen zu sehen, einen Film aus verschiedenen Streaming-Anwendungen ansehen oder zu einem an den HDMI-Anschluss angeschlossenen Gerät wechseln. Sie können den Betrieb einer beliebigen Anwendung auch jederzeit beenden und zum Startbildschirm zurückkehren, indem Sie die Home-Taste auf der Fernbedienung drücken.

In der ersten Zeile (Top picks for you) werden Ihnen die Streaming-Inhalte der auf Ihrem Fernseher installierten Streaming-Anwendungen entsprechend Ihrer Suchkriterien in Ihrem Suchverlauf vorgeschlagen. Hier finden Sie auch die direkte Auswahl des zuletzt gewählten TV-Eingangsanschlusses. In dieser Zeile finden Sie auf der ersten Position auch das Auswahlfeld mit der letzten Eingangsquelle, wenn die HDMI-CEC-Steuerungsfunktion auf diesem Gerät aktiviert ist.

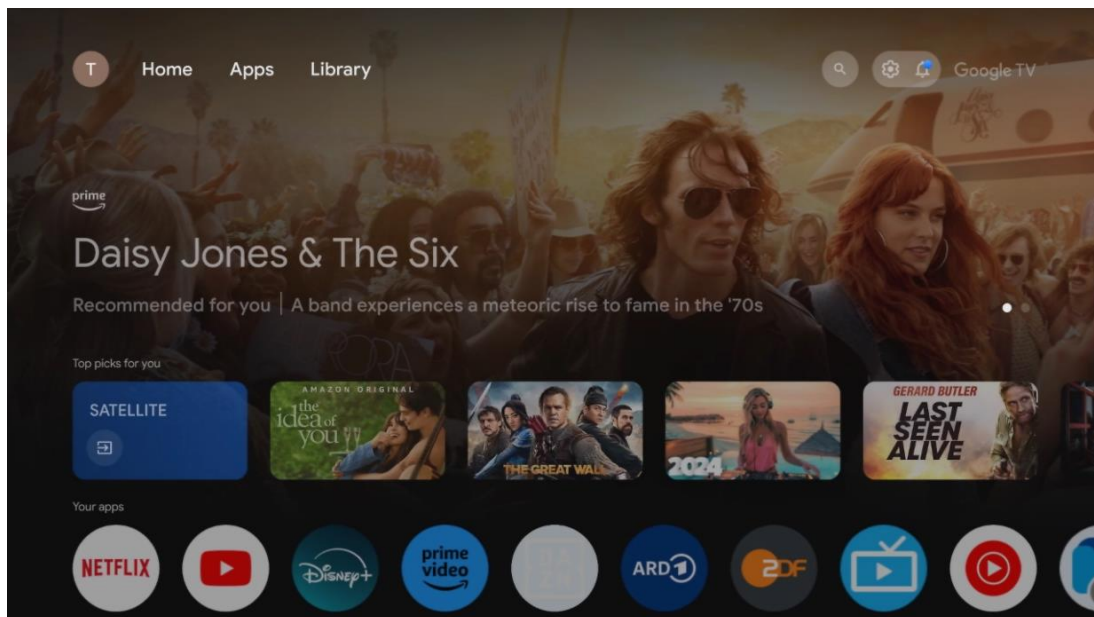

**Hinweis:** Je nach den Einstellungen Ihres Fernsehgeräts und der Länderauswahl bei der Ersteinrichtung kann das Home-Menü unterschiedliche Elemente enthalten.

Die zweite Reihe (Ihre Anwendungen) ist die Reihe der Anwendungen. Hier sind die wichtigsten Anwendungen für Streaming-Dienste wie Netflix oder YouTube sowie Live-TV und MMP (Multimedia-Player) zu finden.

Wählen Sie eine Anwendung mit den Richtungstasten auf Ihrer Fernbedienung aus und bestätigen Sie Ihre Auswahl mit der OK-Taste, um die ausgewählte Anwendung zu starten. Wählen Sie eine Anwendung aus und halten Sie die OK-Taste gedrückt, um die ausgewählte Anwendung aus der Reihe der Favoriten zu entfernen, sie an eine neue Position zu verschieben oder zu starten.

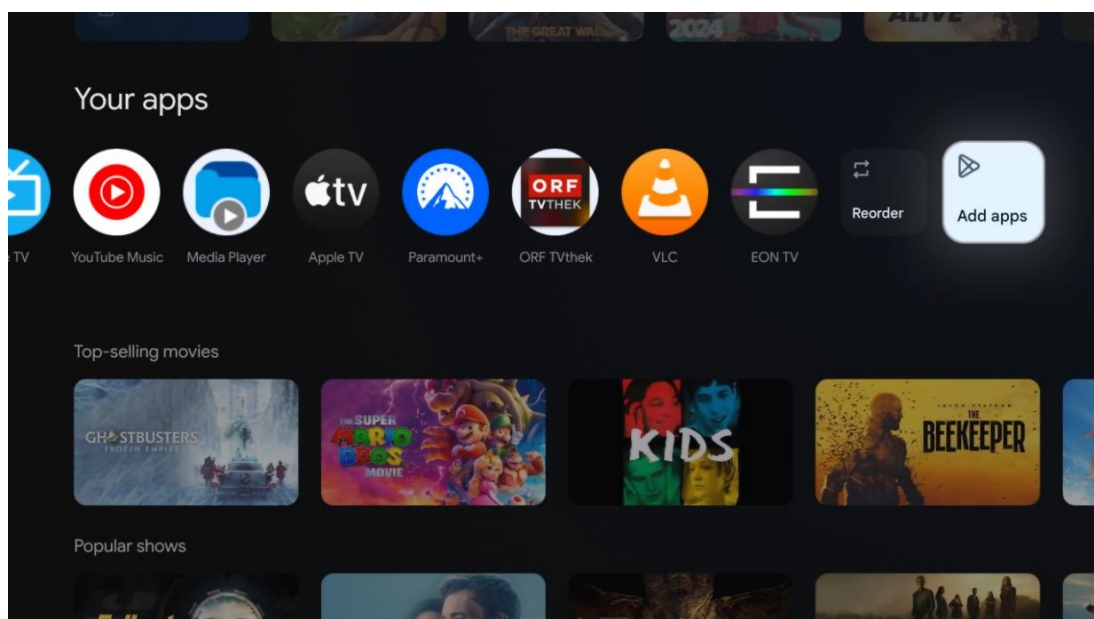

An der vorletzten und letzten Position in dieser Reihe finden Sie Felder mit den Optionen Neu anordnen und Anwendungen hinzufügen. Wählen Sie diese Optionen aus, um die Anwendungen in dieser Reihe neu zu ordnen oder neue Anwendungen zu dieser Reihe der Favoritenanwendungen hinzuzufügen.

Die Bedienung der Live-TV-Anwendung und des Multimedia-Players wird in einem separaten Kapitel über das Menü erläutert.

Weiter unten auf dem Startbildschirm finden Sie zusätzliche Kanäle, die nach Genre oder Streaming-Inhaltskategorie angezeigt werden.

## 9.1 Google-Konto

Navigieren Sie zu Ihrem Profilsymbol in der oberen linken Ecke und drücken Sie **OK**. Markieren Sie das Profilsymbol und drücken Sie **OK**.

Hier können Sie Ihre Profileinstellungen ändern, neue Google-Konten hinzufügen oder bereits bestehende Konten verwalten.

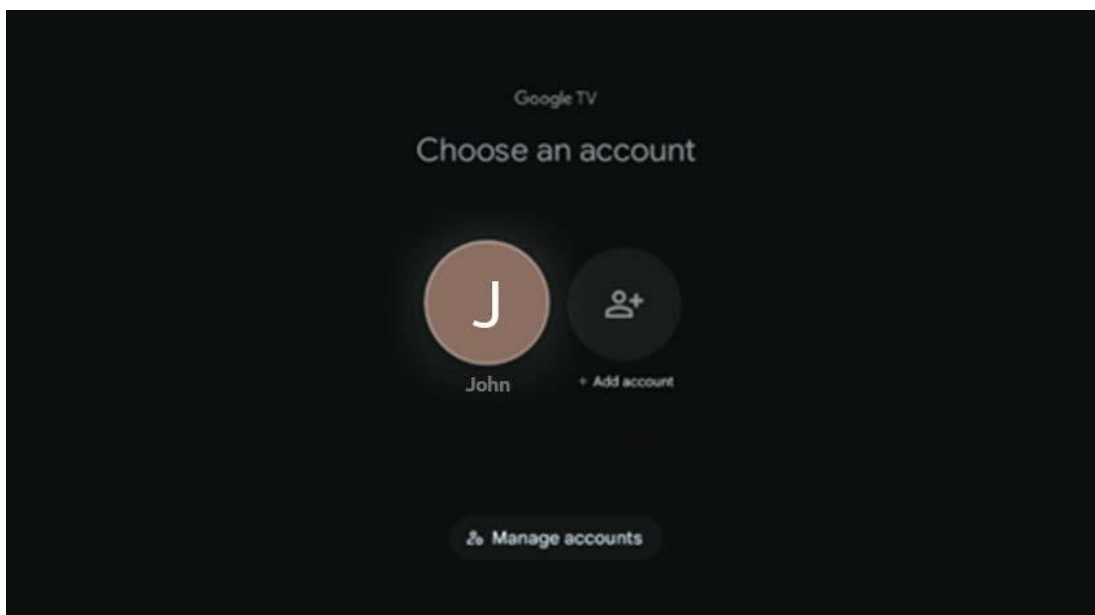

## 9.2 Apps

Wählen Sie auf der Startseite die Registerkarte Apps, um die auf Ihrem Fernseher installierten Anwendungen anzuzeigen. Um eine Anwendung zu installieren, gehen Sie zur Suchleiste und geben Sie den Namen der Anwendung ein. Dadurch wird eine Suche im Google Play Store gestartet.

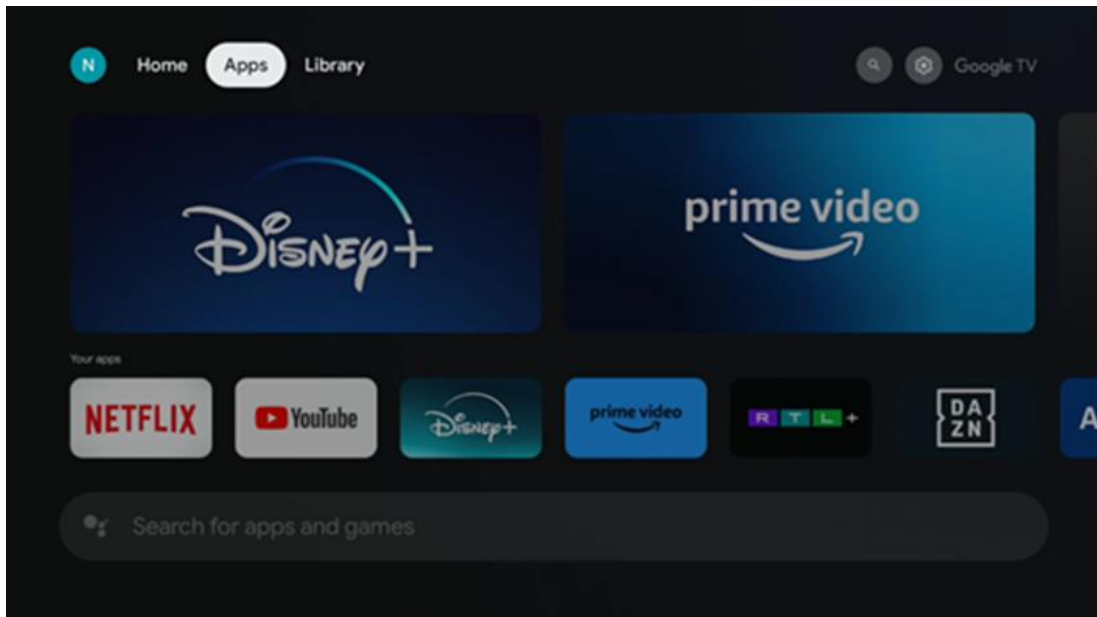

### 9.3 Bibliothek

Wählen Sie auf der Startseite die Registerkarte Bibliothek, um die Streaming-Inhalte, die Sie bereits gekauft oder ausgeliehen haben, über Ihr Google-Konto auf Ihrem Fernseher oder mobilen Geräten wie Ihrem Handy oder Tablet abzuspielen.

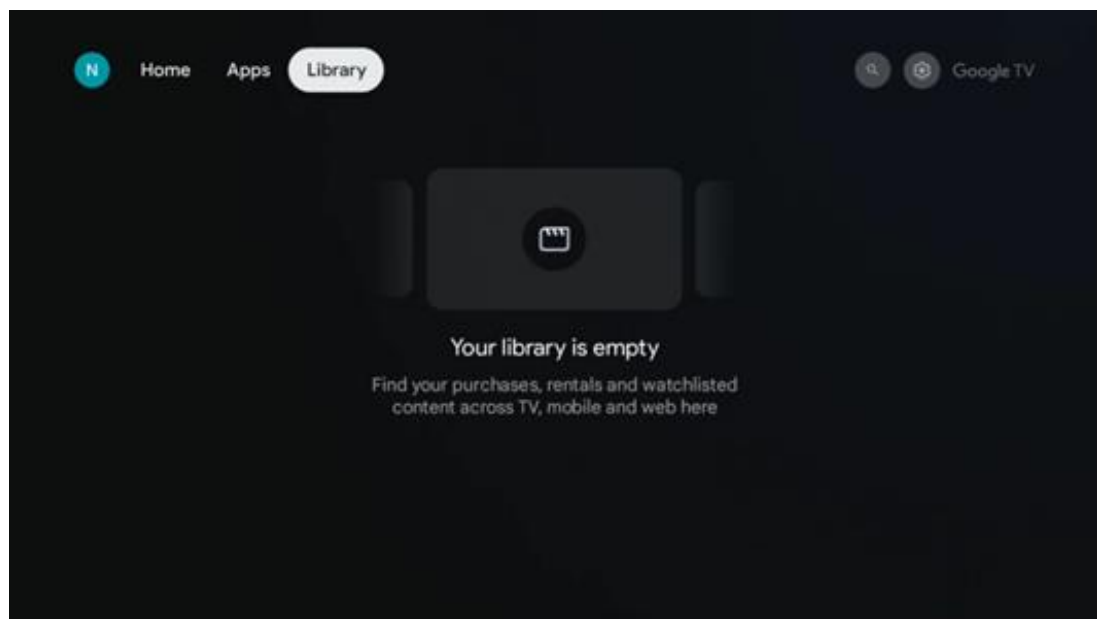

## 9.4 Google TV-Suche

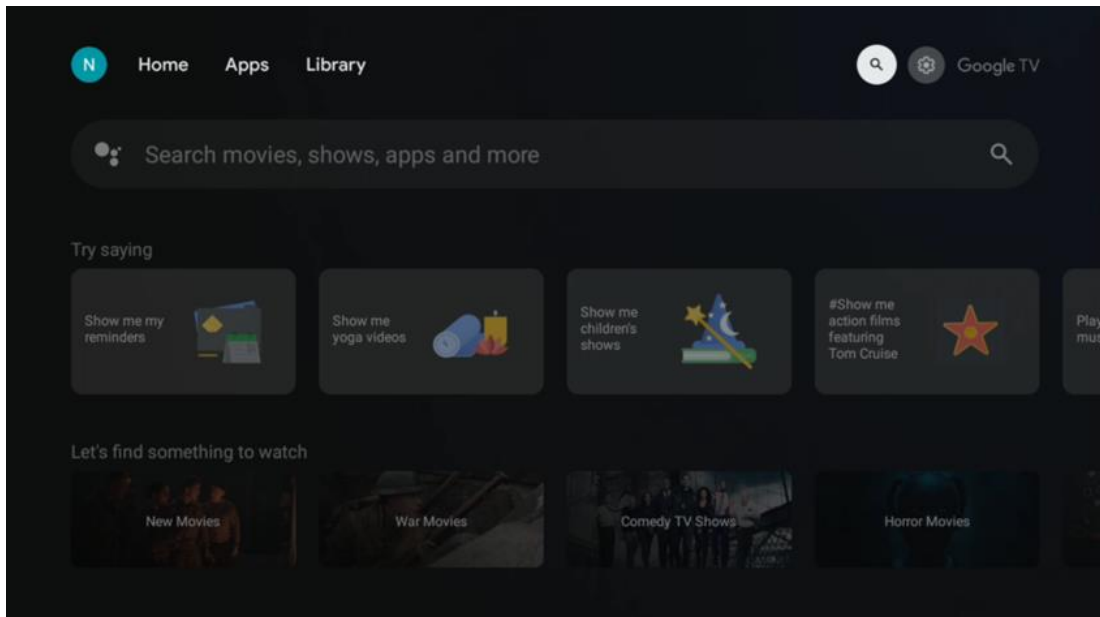

Die Suchwerkzeuge befinden sich oben rechts auf dem Bildschirm. Sie können entweder ein Wort eingeben, um eine Suche über die virtuelle Tastatur zu starten, oder eine Sprachsuche über das in der Fernbedienung integrierte Mikrofon versuchen. Bewegen Sie den Fokus auf die gewünschte Option und drücken Sie **OK**, um fortzufahren.

Sprachsuche - Drücken Sie das Mikrofonsymbol, um die Sprachsuche zu starten. Ein Google-Sprachsuchfeld erscheint oben auf dem Bildschirm. Stellen Sie Ihre Frage an Google und Ihr Fernsehgerät wird Ihnen antworten. Für lokale Suchbegriffe ist es wichtig, dass die Menüsprache des Fernsehers auf die lokale Sprache eingestellt ist.

Tastatursuche - Wählen Sie die Suchleiste und drücken Sie **OK**. Die virtuelle Google-Tastatur wird auf dem Bildschirm angezeigt. Geben Sie die Frage ein, die Sie beantwortet haben möchten.



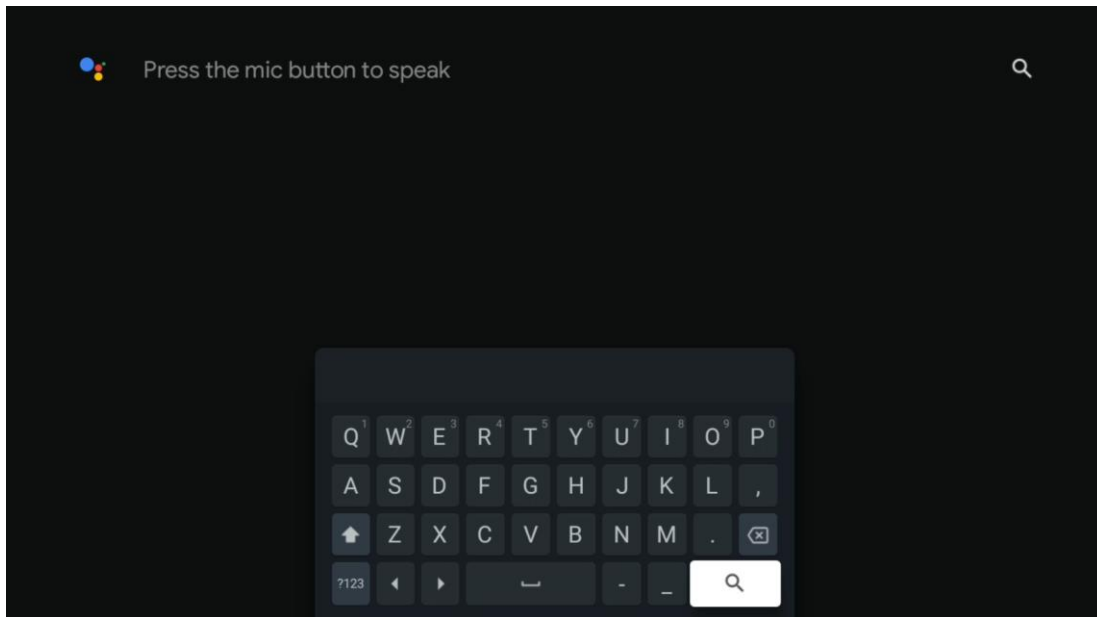

## 9.5 Benachrichtigung

Die Benachrichtigungsschaltfläche erscheint nur, wenn eine oder mehrere ungelesene Benachrichtigungen vorliegen. Um diese zu überprüfen, navigieren Sie bitte zum Symbol "Einstellungen", wodurch sich das Untermenü öffnet. Im unteren Teil des Untermenüs finden Sie alle aktuellen Benachrichtigungen.

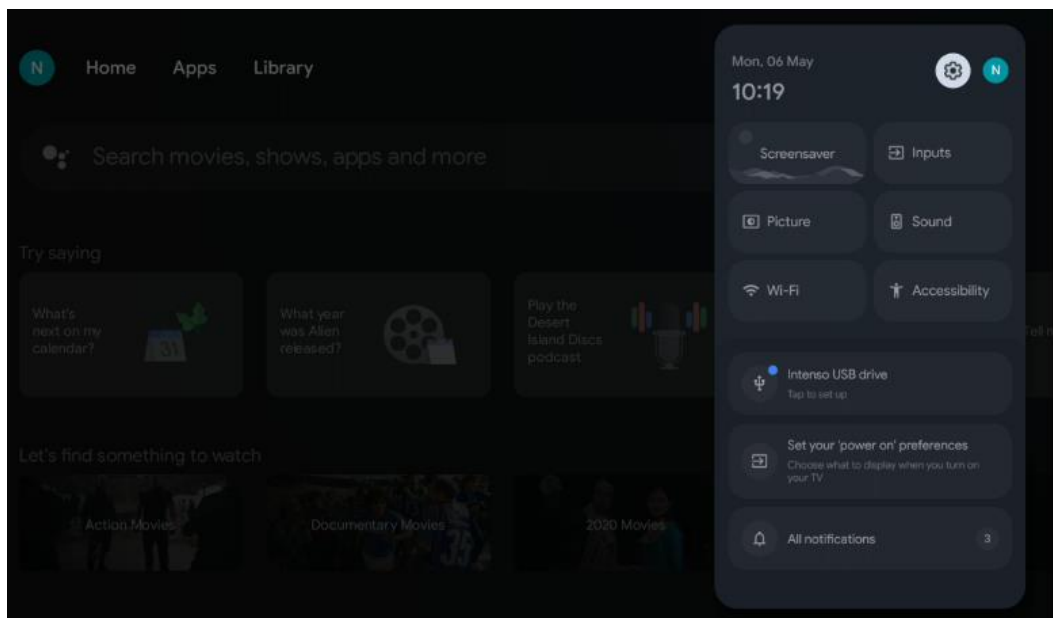

## 10 Einstellungen

Um die vollständige Liste der verfügbaren Einstellungen zu sehen, navigieren Sie zum Startbildschirm, indem Sie die Taste Startbildschirm drücken. Klicken Sie auf die Schaltfläche Einstellungen in der rechten oberen Ecke.

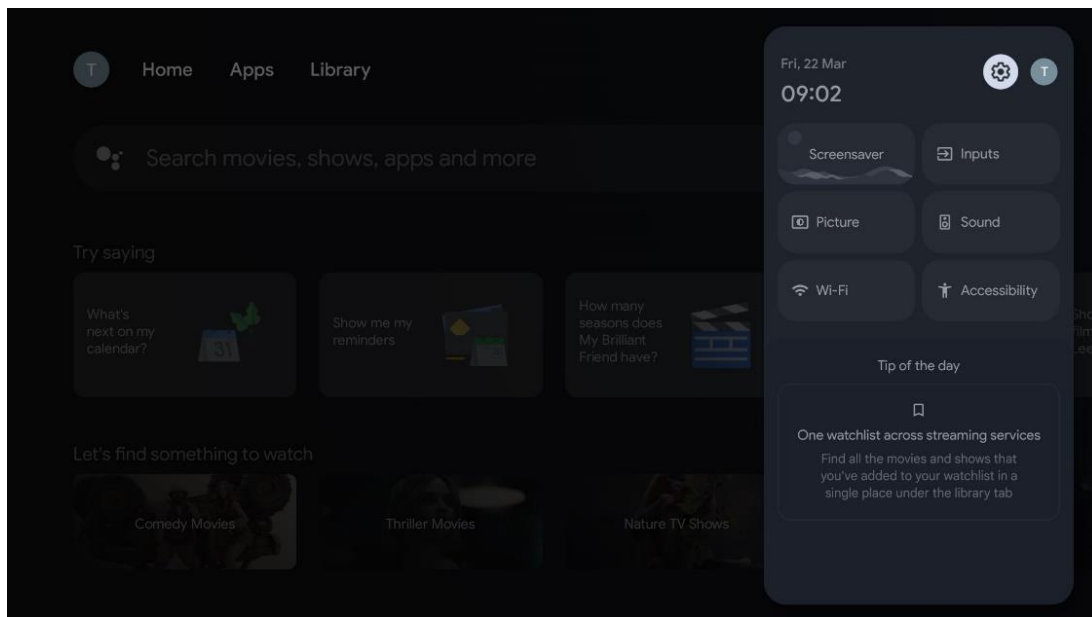

\* Die obigen Bilder sind nur als Referenz, bitte beziehen Sie sich auf das Produkt für Details.

## 10.1 Einstellen des Gerätenamens

In diesem Menü haben Sie die Möglichkeit, den Namen Ihres Fernsehers aus einer Liste von Namensvorschlägen auszuwählen. Sie können auch einen eigenen Namen für Ihr Fernsehgerät vergeben.

Dies ist wichtig für den Betrieb der Chromecast-Funktion, damit Ihr Fernsehgerät mit dem richtigen Namen identifiziert wird. Durch die Zuweisung des TV-Namens wird Ihr Fernsehgerät auch in Ihrem Heimnetzwerk korrekt identifiziert.

## 10.2 Kanäle und Eingänge

Suchen Sie nach verfügbaren Kanälen und Eingängen.

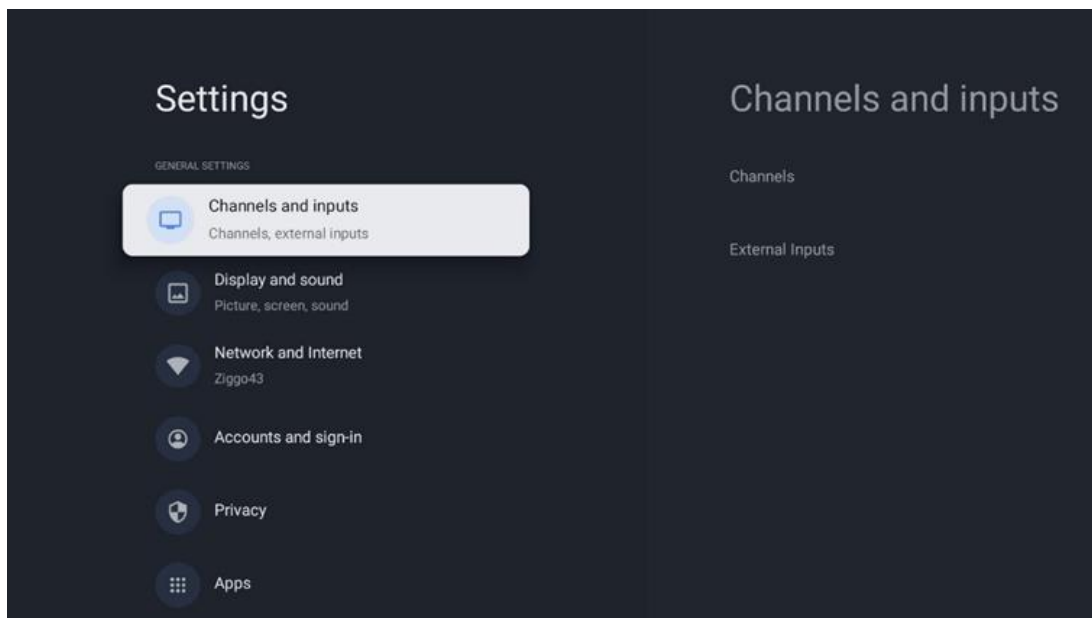

### 10.2.1 Kanäle

Wählen Sie Tuner-Modus und drücken Sie **OK**, um fortzufahren. Markieren Sie dann eine der verfügbaren Optionen: Antenne, Kabel oder Satellit. Drücken Sie **OK** und dann **Zurück** auf Ihrer Fernbedienung, um die Abstimmoptionen anzuzeigen. Je nach gewähltem Tuner-Modus stehen Ihnen verschiedene Abstimmoptionen zur Verfügung.

**Hinweis:** Bevor Sie nach Kanälen suchen, müssen Sie möglicherweise Ihren PIN-Code eingeben, um fortzufahren. Sie können den PIN-Code festlegen, wenn Sie die Live-TV-App zum ersten Mal öffnen. Sie benötigen diesen PIN-Code für verschiedene TV-Funktionen, z. B. zum erneuten Scannen von Kanälen, zum Einstellen der Kindersicherung oder zum Zurücksetzen des Fernsehers auf die Werkseinstellungen. Alternativ werden Sie möglicherweise aufgefordert, einen PIN-Code festzulegen, nachdem Sie den Sendersuchlauf bei der Erstinstallation abgeschlossen haben.

**Hinweis:** Das Menü für weitere Einstellungen ist nur relevant, wenn der letzte Eingang Satellit ist. Für alle anderen Eingänge gibt es nur den Sendersuchlauf und die virtuelle Tastatur.

#### 10.2.1.1 Kanalsuche

##### 10.2.1.1.1 Antenne

Wählen Sie im Untermenü Tuner-Modus die Option Antenne und drücken Sie die Taste **Zurück**, um zum Menü Sendersuchlauf zurückzukehren.

Wählen Sie das Untermenü Automatischer Satellitensuchlauf oder Manueller Antennensuchlauf und drücken Sie **OK**. Geben Sie Ihren PIN-Code ein, um mit dem Sendersuchlauf fortzufahren.

- **Automatischer Antennensuchlauf:** Drücken Sie die OK-Taste auf der Fernbedienung, um die automatische Suche nach DVB-T/T2-Kanälen durchzuführen.
- **Antenne Manueller Suchlauf:** Wählen Sie den HF-Kanal mit den Richtungstasten rechts/links. Der Signalpegel und die Signalqualität des ausgewählten Kanals werden angezeigt. Wählen Sie Suchlauf starten und drücken Sie **OK**, um den Suchlauf für den ausgewählten HF-Kanal zu starten. Die gefundenen Kanäle werden in der Kanalliste gespeichert.
- **Update-Scan (Antennen-Autoscan):** Drücken Sie die OK-Taste, um die Aktualisierungsfunktion ein- oder auszuschalten. Wenn sie eingeschaltet ist, werden die Informationen der Kanalliste durch Drücken von Antenna Auto Scan aktualisiert.

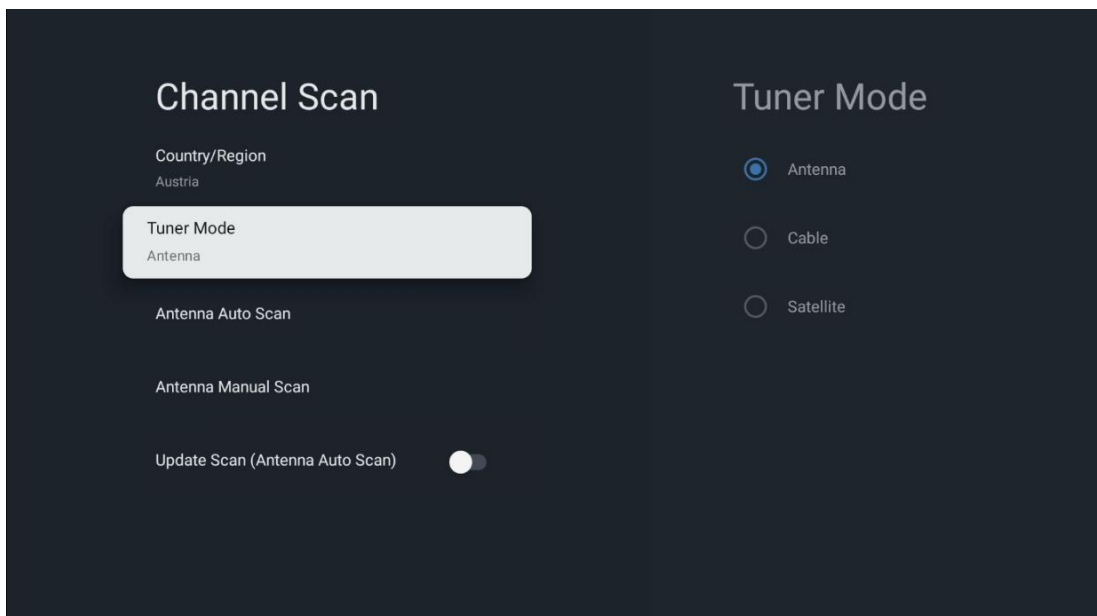

### 10.2.1.1.2 Kabel

Wählen Sie im Untermenü Tuner-Modus die Option Kabel und drücken Sie die Taste **Zurück**, um zum Menü Sendersuchlauf zurückzukehren.

Wählen Sie das Untermenü Automatischer Kabelsuchlauf oder Manueller Kabelsuchlauf und drücken Sie **OK**. Geben Sie Ihren PIN-Code ein, um mit dem Sendersuchlauf fortzufahren.

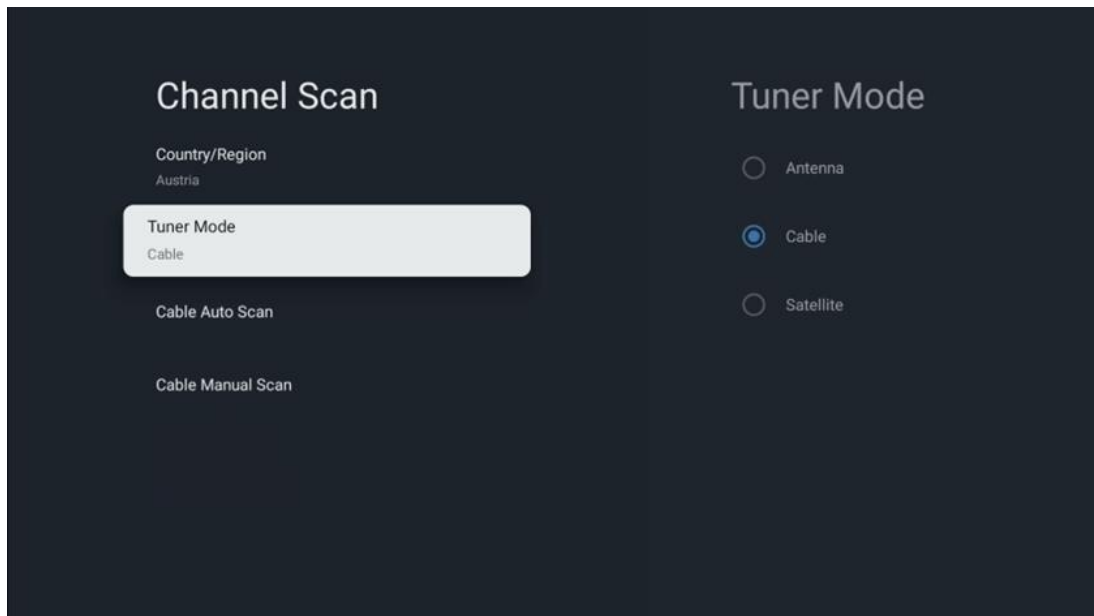

#### Kabel-Autoscan

Wählen Sie Ihren Kabelnetzbetreiber oder wählen Sie Andere und drücken Sie die OK-Taste auf Ihrer Fernbedienung, um die automatische Suche nach digitalen und analogen DVB-C-Kanälen durchzuführen.

#### Operator-Scan

Optional werden DVB-C-Kabelfernsehanbieter bei der Erstinstallation der Kanäle und in der Betreiberliste in den Einstellungen aufgelistet, je nach dem gewählten Land.

#### Andere

Wenn Sie das DVB-C-Signal von anderen Anbietern als dem Kabelfernsehen empfangen, wählen Sie die Option Andere. Drücken Sie **OK**, um die Sendersuche zu starten. Im Menü Kanalsuche können Sie eine der drei Optionen für die Kanalsuche auswählen: Vollständig, Erweitert oder Schnell.

- **Voll:** Automatische Suche nach allen verfügbaren DVB-C-Kanälen.
- **Erweitert:** Automatische Suche nach allen verfügbaren DVB-C-Kanälen. Für diese Option ist es notwendig, die Empfangsparameter des DVB-C-Anbieters, die Frequenz und die Netz-ID einzugeben. Bei dieser Suchoption werden die Kanäle nach LCN der Kabelanbieter sortiert.

- **Schnell:** Automatische Suche nach allen verfügbaren DVB-C-Kanälen. Damit werden alle verfügbaren Kabeltransponder mit den Standardsymbolen gesucht.

### Kabel Manueller

Drücken Sie die OK-Taste, um die Sucheinstellungen aufzurufen. Drücken Sie die Richtungstasten Links/Rechts, um die Kanalnummer oder Frequenz auszuwählen, auf der Sie den manuellen Suchlauf eines DVB-C-Kanaltransponders durchführen möchten.

### 10.2.1.1.3 Satelli

#### Hinweis zur Installation von Satellitenkanälen für in Österreich oder Deutschland installierte Thomson-Fernsehgeräte:

Unsere Thomson-Fernsehgeräte verfügen über eine Funktion zur Voreinstellung von Satellitenkanälen, die nur bei der Erstinstallation des Fernsehgeräts ausgewählt und ausgeführt werden kann. Diese Funktion ist **nur** verfügbar, wenn bei der Erstinstallation des Fernsehers Österreich oder Deutschland als Installationsland ausgewählt wurde.

Diese Funktion wird **nur** bei der Erstinstallation des Fernsehers ausgeführt, wenn Sie die Satellitenkanäle installieren.

Wählen Sie im Untermenü Tuner-Modus die Option Satellit und drücken Sie die Taste **Zurück**, um zum Menü Sendersuchlauf zurückzukehren.

Wählen Sie das Untermenü Automatischer Satellitensuchlauf und drücken Sie **OK**. Geben Sie Ihren PIN-Code ein, um mit dem Sendersuchlauf fortzufahren.

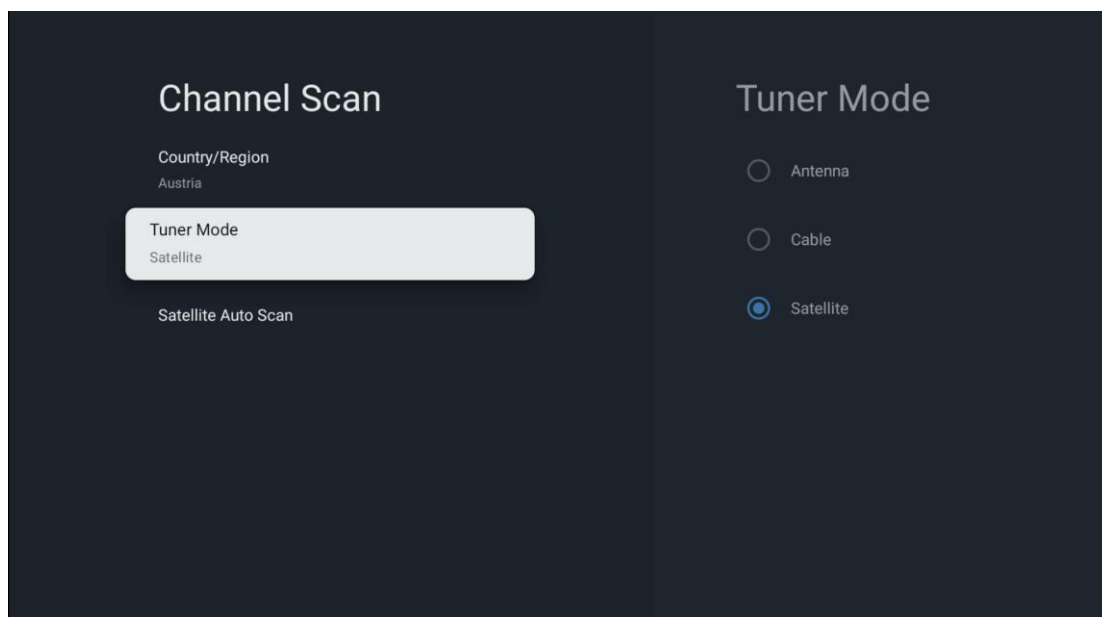

Die ausführliche Erklärung zur Satelliteninstallation finden Sie in Kapitel 7.3 dieser Bedienungsanleitung.

## 10.2.1.2 Digitale Kanaleinstellung

### 10.2.1.2.1 Untertitel-Einstellung

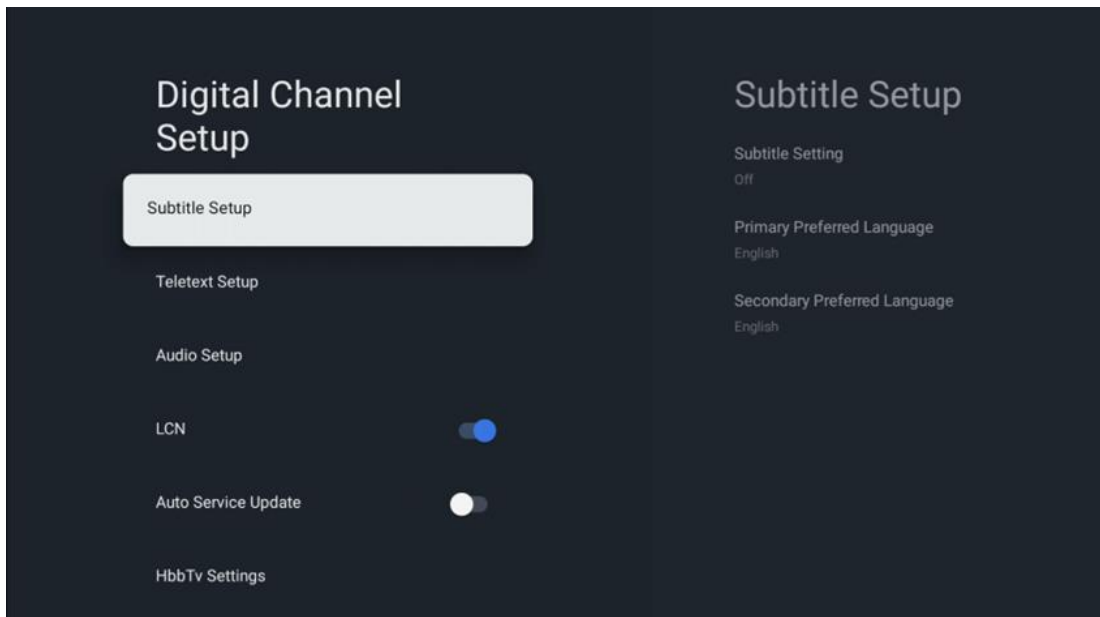

- **Untertitel-Einstellung:** Stellen Sie diese Option auf Aus, Basis oder Hörgeschädigt. Wenn Hörgeschädigt ausgewählt ist, werden Untertitel mit zusätzlichen Beschreibungen für gehörlose und hörgeschädigte Zuschauer bereitgestellt.
- **Primär bevorzugte Sprache:** Legen Sie eine der aufgelisteten Sprachen als erste bevorzugte Sprache für digitale Untertitel fest.
- **Sekundäre bevorzugte Sprache:** Legen Sie eine der aufgeführten Sprachen als zweite bevorzugte Sprache für digitale Untertitel fest. Wenn die primär ausgewählte Sprache in der digitalen Untertitel-Sprachoption nicht verfügbar ist, werden die Untertitel mit dieser Einstellung angezeigt.

### 10.2.1.2.2 Videotext-Einrichtung

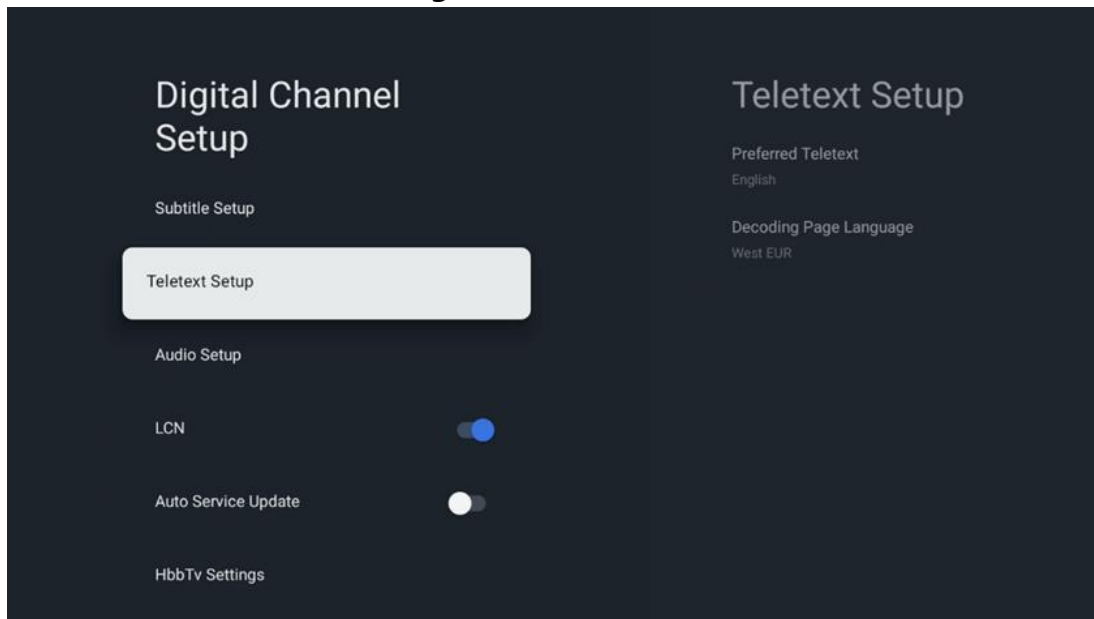

- **Bevorzugter Videotext:** Stellen Sie die Videotextsprache für digitale Sendungen ein.
- **Sprache der Dekodierungsseite:** Stellen Sie die Sprache der Dekodierungsseite für die Videotextanzeige ein.

### 10.2.1.2.3 Audio-Einrichtung

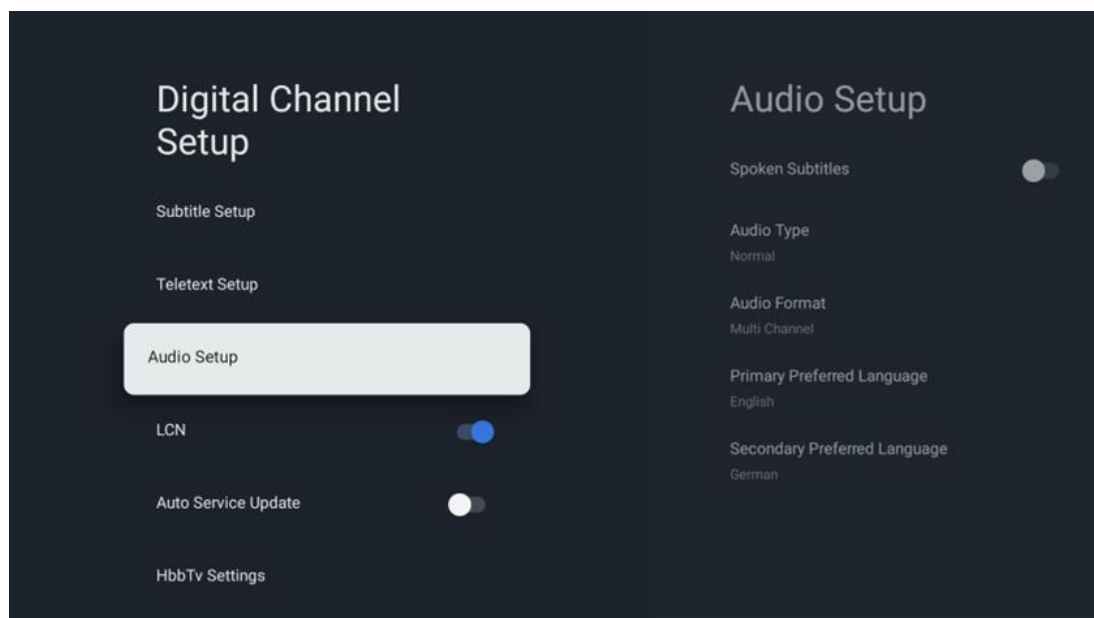

- **Gesprochene Untertitel:** Wenn diese Option aktiviert ist, werden die Untertitel auch laut vorgelesen.
- **Audio-Typ:** Wählen Sie die Option Hörgeschädigt, wenn das Fernsehgerät von einer Person mit Hörproblemen verwendet werden soll.



- **Audioformat:** Wählen Sie Stereo oder Mehrkanal, je nach Einstellung Ihres Audiosystems.
- **Primär bevorzugte Sprache:** Legen Sie eine der aufgelisteten Sprachoptionen als Ihre erste bevorzugte Audiosprache fest.
- **Sekundäre bevorzugte Sprache:** Legen Sie eine der aufgeführten Sprachoptionen als zweite bevorzugte Audiosprache fest. Wenn die primär ausgewählte Sprache in der Audio-Sprachoption nicht verfügbar ist, wird der Ton mit dieser Einstellung wiedergegeben.

#### 10.2.1.2.4 LCN

Die logische Kanalnummerierung (Logical Channel Numbering, LCN) im digitalen Fernsehen weist jedem Kanal eine eindeutige Nummer zu, die den Angaben des Anbieters entspricht.

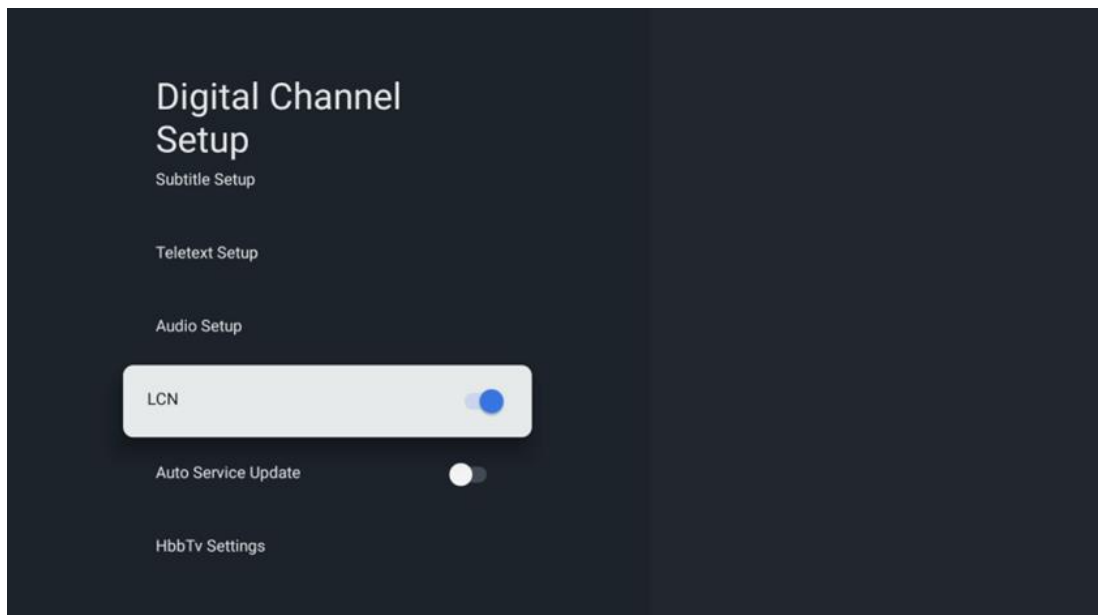

#### 10.2.1.2.5 Auto-Service-Update

Wenn Sie die automatische Dienstaktualisierung auf Ein setzen, aktualisiert das Fernsehgerät neue digitale Kanäle oder Dienste automatisch.

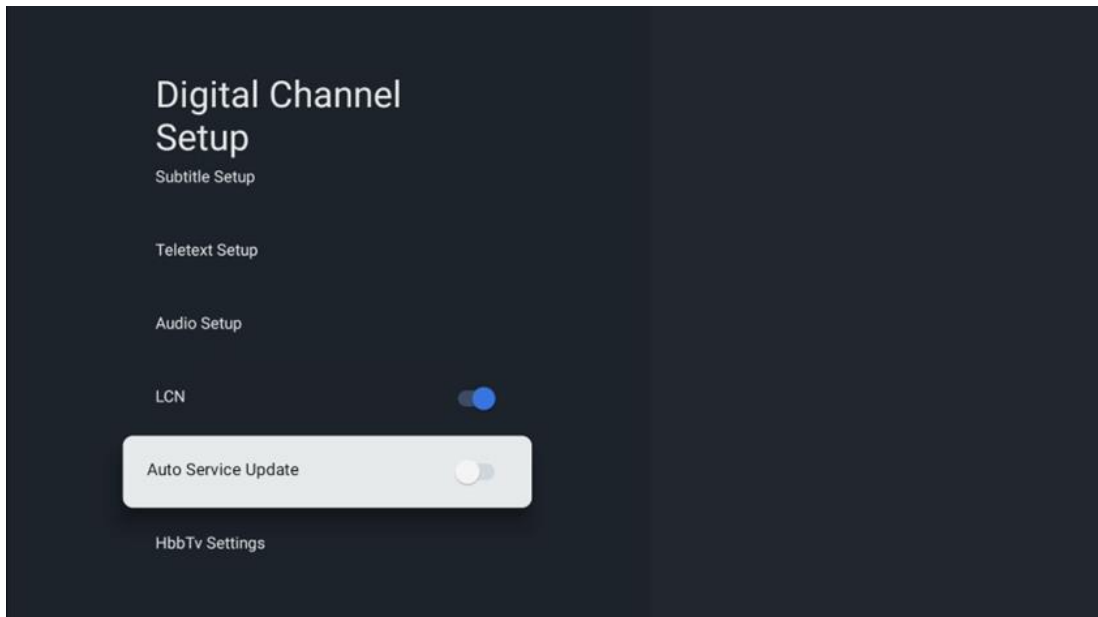

### 10.2.1.2.6 HbbTv-Einstellungen

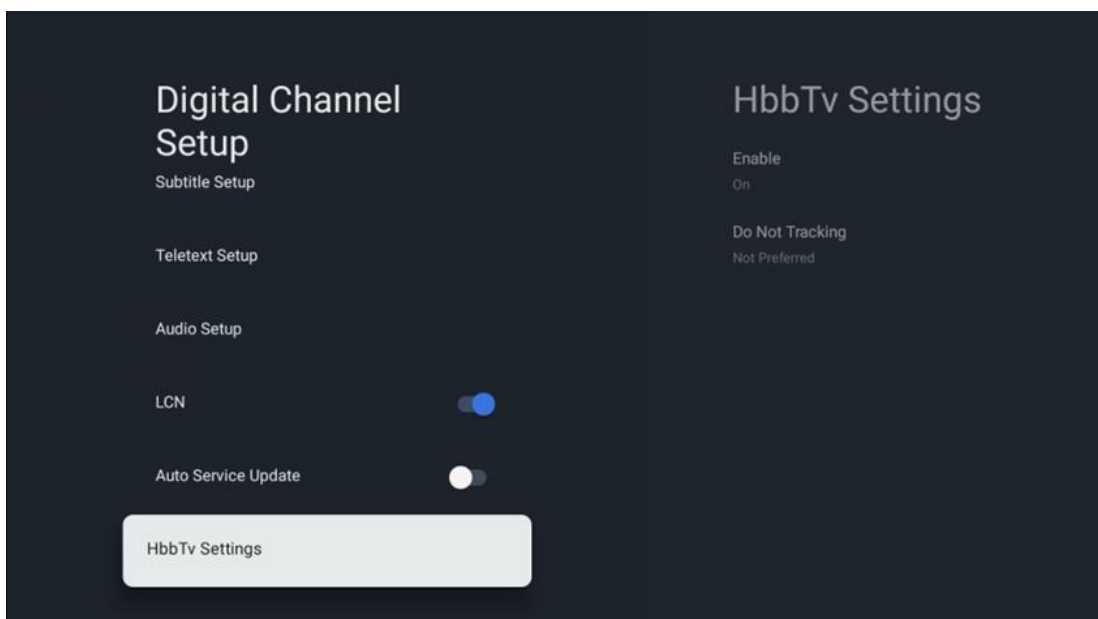

- **Aktivieren:** Schalten Sie HbbTv ein oder aus.
- **Kein Tracking:** Wenn diese Option aktiviert ist, wird das Tracking auf Kanälen mit der HbbTv-Funktion deaktiviert. Normalerweise verfolgen die Sender Ihre Daten nur zu Werbezwecken.

### 10.2.1.3 Elektronischer Programmführer (EPG)

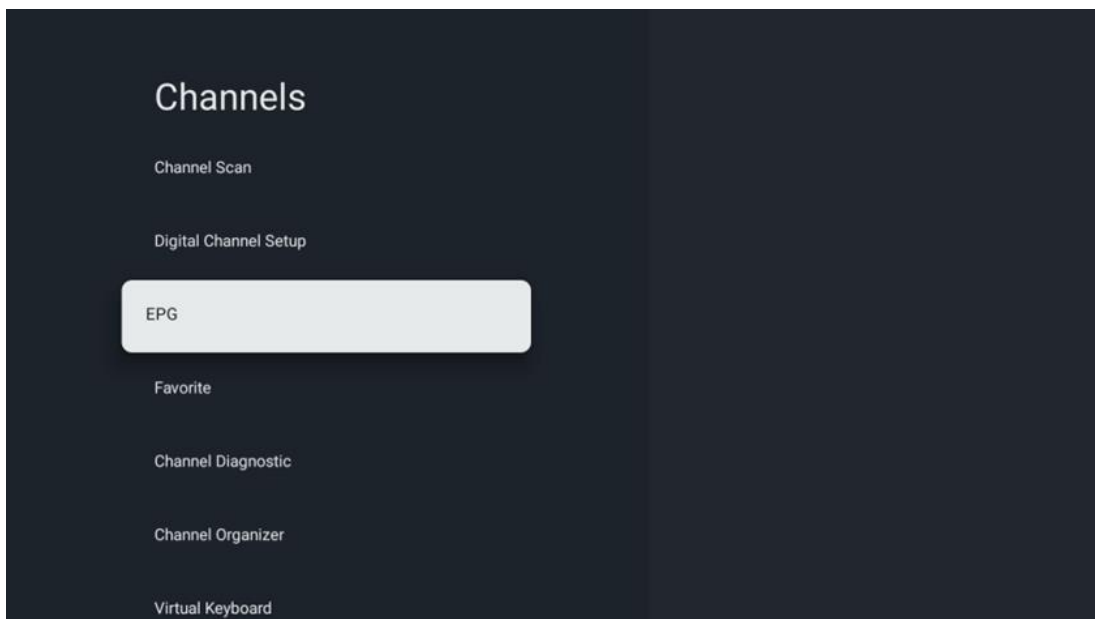

Wenn Sie auf Ihrer Fernbedienung **auf OK** drücken, leitet Sie der Fernseher zur Live-TV-App weiter und öffnet den EPG. Erleben Sie den Komfort des elektronischen Programmführers (EPG) auf Ihrem Fernseher, mit dem Sie mühelos das Programm der aktuell verfügbaren Sender in Ihrer Senderliste durchsuchen können. Bitte beachten Sie, dass die Verfügbarkeit dieser Funktion vom jeweiligen Programm abhängt.

Alternativ können Sie im Live-TV-Modus auf den elektronischen Programmführer zugreifen, indem Sie einfach die OK-Taste drücken und dann Programmführer auswählen. Um zum Live-TV zurückzukehren, drücken Sie die Zurück-Taste auf Ihrer Fernbedienung.

Navigieren Sie mit den Richtungstasten auf Ihrer Fernbedienung durch den Programmführer. Verwenden Sie die Richtungstasten Auf/Ab oder die Tasten Programm +/-, um durch die Kanäle zu blättern, und die Richtungstasten Rechts/Links, um ein gewünschtes Ereignis auf dem markierten Kanal auszuwählen. Detaillierte Informationen wie der vollständige Name des Ereignisses, Start- und Endzeit, Datum, Genre und eine kurze Beschreibung werden unten auf dem Bildschirm angezeigt, sofern verfügbar.

Um weitere Informationen zu einem hervorgehobenen Ereignis zu erhalten, drücken Sie die Taste **OK**. Wählen Sie Anzeigen, wenn die Sendung gerade ausgestrahlt wird.

Um die Ereignisse des vorherigen oder nächsten Tages anzuzeigen, drücken Sie einfach die rote bzw. grüne Taste. Um Kanäle zu den Favoriten hinzuzufügen oder zu entfernen, drücken Sie einfach die gelbe bzw. blaue Taste. Diese Funktionen sind den farbigen Tasten auf Ihrer

Fernbedienung zugewiesen, sofern vorhanden. Die spezifischen Funktionen der einzelnen Tasten entnehmen Sie bitte den Anweisungen auf dem Bildschirm.

Bitte beachten Sie, dass der Guide nicht zugänglich ist, wenn die TV-Eingangsquelle gesperrt ist. Sie können die Eingangsquelle sperren/entsperren, indem Sie zu Live-TV-Einstellungen > TV-Optionen > Kanalsoptionen > Kindersicherung > Gesperrte Quelle gehen.

#### 10.2.1.4 Favorit

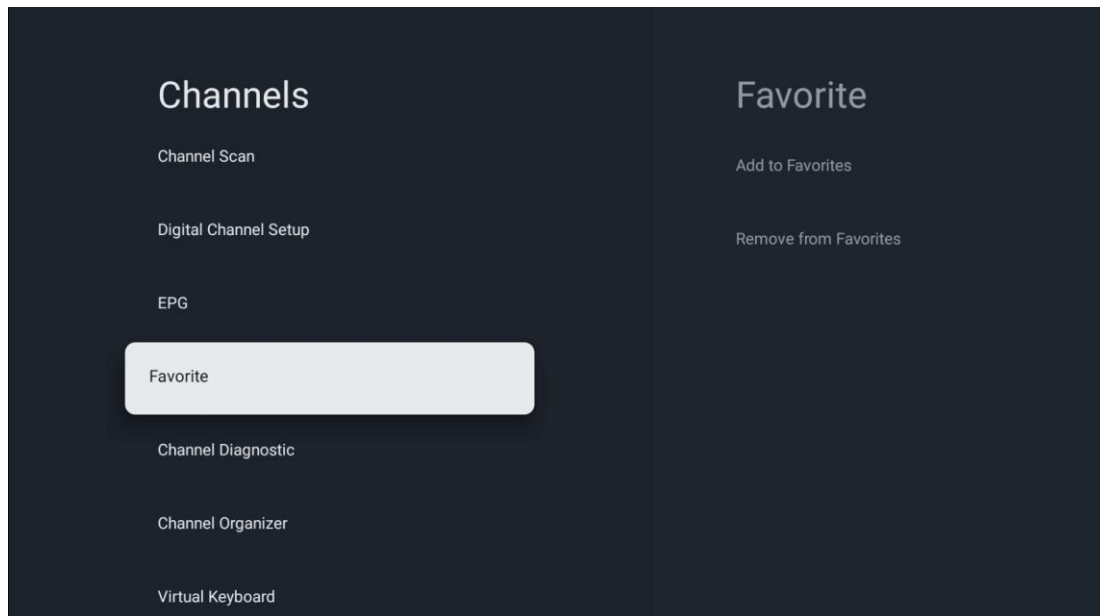

##### 10.2.1.4.1 Zu Favoriten hinzufügen

Fügen Sie Ihre meistgesehenen oder bevorzugten Kanäle zu Ihrer Favoritenliste hinzu, indem Sie die folgenden Schritte ausführen:

- Wählen Sie auf dem Startbildschirm die App Live TV aus und drücken Sie **OK**, um sie zu öffnen, oder drücken Sie die Taste **Live TV** auf Ihrer Fernbedienung.
- Wählen Sie den Kanal, den Sie hinzufügen möchten
- Drücken Sie die Taste **Einstellungen** auf Ihrer Fernbedienung und gehen Sie zu Kanäle und Eingänge > Kanäle > Favorit
- Wählen Sie Zu Favoriten hinzufügen und wählen Sie die Liste aus, zu der Sie diesen Kanal hinzufügen möchten.

Alternativ können Sie im Menü der Live-TV-App Kanäle zu Ihrer Favoritenliste hinzufügen. Bitte lesen Sie hierzu Kapitel 11.2.2.

**Hinweis:** Sie können denselben Sender zu mehreren Favoritenlisten hinzufügen.

Um Ihre Favoritenlisten zu sehen, lesen Sie bitte das Kapitel 11.2.4.

#### 10.2.1.4.2 Aus den Favoriten entfernen

Gehen Sie folgendermaßen vor, um Kanäle aus Ihrer Favoritenliste zu entfernen:

- Wählen Sie auf dem Startbildschirm die App Live TV aus und drücken Sie **OK**, um sie zu öffnen, oder drücken Sie die Taste **Live TV** auf Ihrer Fernbedienung.
- Wählen Sie den Kanal, den Sie entfernen möchten
- Drücken Sie die Taste **Einstellungen** auf Ihrer Fernbedienung und gehen Sie zu Kanäle und Eingänge > Kanäle > Favorit
- Wählen Sie Aus Favoriten entfernen und wählen Sie aus, aus welcher Liste Sie diesen Kanal entfernen möchten.

Alternativ können Sie Kanäle aus Ihrer Favoritenliste im Menü der Live-TV-App entfernen. Bitte lesen Sie hierzu Kapitel 11.2.3.

**Hinweis:** Wenn Sie denselben Sender in mehreren Favoritenlisten haben, hat das Entfernen des Senders aus einer Liste keine Auswirkungen auf die anderen Listen.

#### 10.2.1.5 Kanal-Diagnose

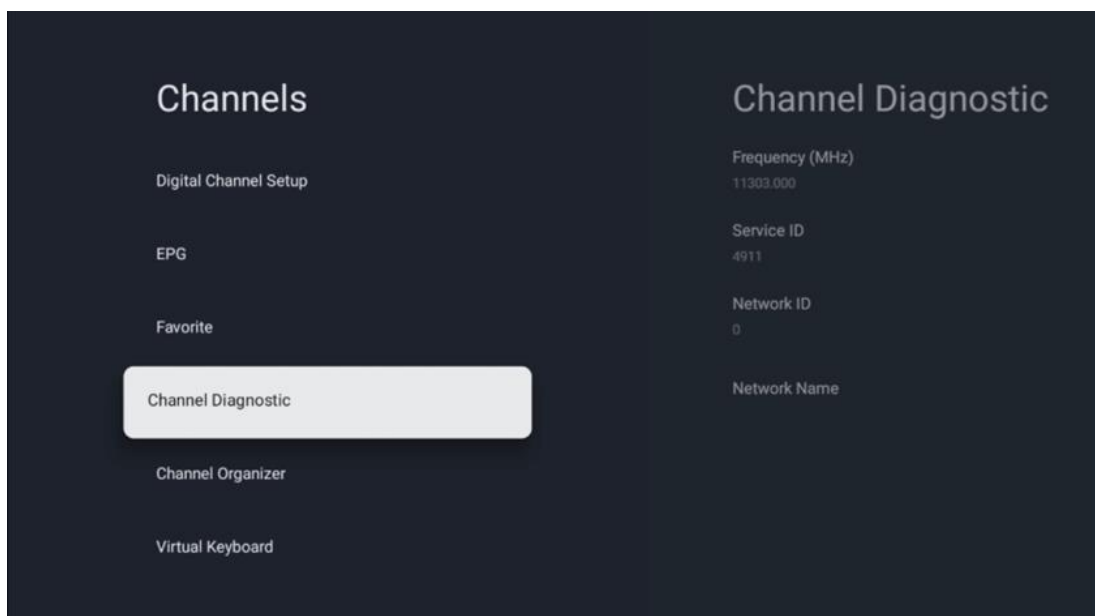

- **Frequenz (MHz):** Zeigt die Frequenz eines bestimmten Kanals an. Wenn Sie auf **OK** drücken, wird ein Pop-up-Fenster angezeigt, in dem die Frequenz des Kanals, sein Signalpegel und seine Qualität angezeigt werden.
- **Service-ID:** Zeigt die Service-ID eines bestimmten Kanals an.
- **Netzwerk-ID:** Zeigt die Netzwerk-ID eines bestimmten Kanals an.
- **Netzwerkname:** Zeigt den Namen des Netzwerks eines bestimmten Kanals an.

## 10.2.1.6 Kanal-Organisator

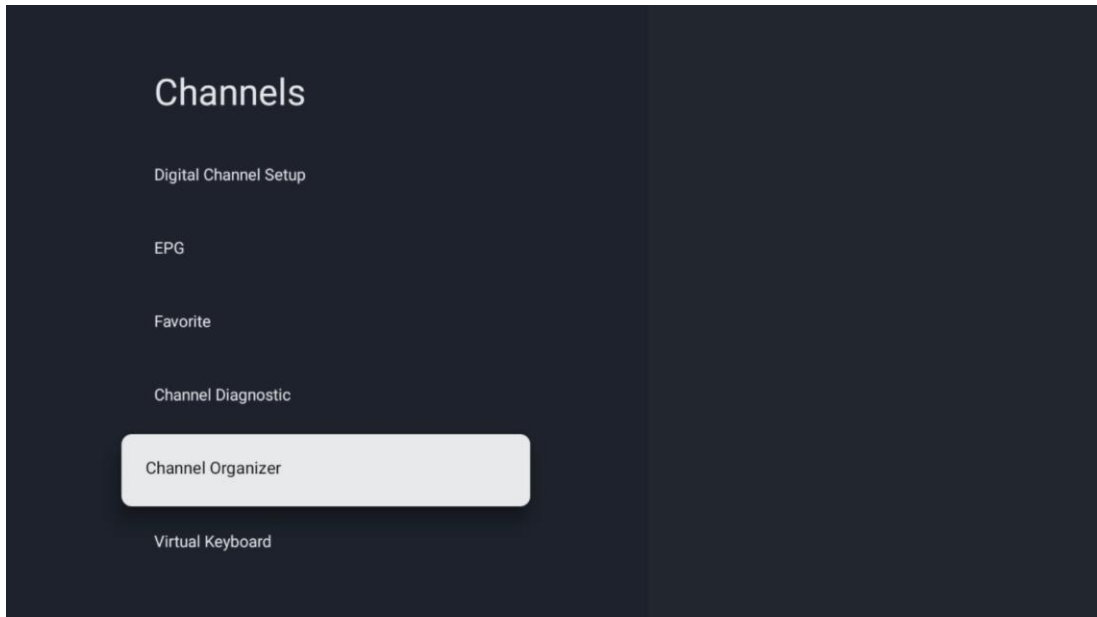

Um die Kanalliste zu bearbeiten, stellen Sie zunächst sicher, dass die LCN-Funktion im Menü "Digitale Kanaleinstellungen" deaktiviert ist, indem Sie die folgenden Schritte ausführen. Weitere Informationen über die LCN-Funktion finden Sie in Kapitel 10.2.1.2.4.

- Live TV-App öffnen
- Drücken Sie die Taste **Einstellungen**
- Navigieren Sie zu Kanäle und Eingänge > Kanäle > Digitale Kanaleinstellungen > LCN. Schalten Sie LCN aus.
- Rückkehr zu den Kanälen durch Drücken der Taste **Zurück**
- Wählen Sie Channel Organizer und drücken Sie die Taste **OK**

Wählen Sie den Kanal aus, an dem Sie Änderungen vornehmen möchten, und drücken Sie **OK**. Die folgenden Optionen sind verfügbar:

### 10.2.1.6.1 Kanal HIDE

Blendet Kanäle aus der Kanalliste aus. Die Nummerierung der Kanäle bleibt dabei unverändert.

- Wählen Sie einen Kanal aus, den Sie ausblenden möchten, und drücken Sie **OK**.
- Wählen Sie im Popup-Menü Ausblenden und drücken Sie **OK**.
- Drücken Sie **Zurück**, um zum Live-TV zurückzukehren.

Gehen Sie folgendermaßen vor, um die Kanäle einzublenden:

- Wählen Sie einen Kanal aus, den Sie ausblenden möchten, und drücken Sie **OK**.
- Wählen Sie im Pop-up-Menü die Option Einblenden und drücken Sie **OK**.
- Drücken Sie **Zurück**, um zum Live-TV zurückzukehren.

#### 10.2.1.6.2 Kanal SWAP

Wechseln Sie die Position der Kanäle in der Kanalliste.

- Wählen Sie einen Kanal und drücken Sie **OK**.
- Wählen Sie im Pop-up-Menü die Option Tauschen und drücken Sie **OK**, um den Tauschmodus zu aktivieren.
- Wählen Sie den Kanal, dessen Position Sie ändern möchten, und drücken Sie **OK**.
- Markieren Sie einen anderen Kanal, mit dem Sie die Position tauschen möchten, und drücken Sie die blaue Taste.
- Drücken Sie **OK**, um die Aktion zu bestätigen.

Die Anzahl der vertauschten Kanäle wird automatisch entsprechend den vorgenommenen Änderungen aktualisiert.

#### 10.2.1.6.3 Kanal EDIT

Bearbeiten Sie Kanalinformationen, wie z. B. die Nummer oder den Namen eines Kanals.

- Wählen Sie den Kanal, den Sie bearbeiten möchten, und drücken Sie **OK**.
- Wählen Sie im Pop-up-Menü Bearbeiten und drücken Sie **OK**.
- Es erscheint ein Pop-up-Fenster mit der Kanalnummer und dem Namen.
- Wählen Sie die Informationen aus, die Sie bearbeiten möchten, und drücken Sie **OK**. Die virtuelle Tastatur wird eingeblendet, über die Sie Ihre individuellen Informationen eingeben können.
- Wählen Sie **OK** und drücken Sie **OK** auf Ihrer Fernbedienung, um die Änderungen zu bestätigen.
- Drücken Sie **Zurück**, um zum Live-TV zurückzukehren.

**Hinweis:** Wenn Sie eine Nummer oder einen Namen eingeben, der bereits von einem anderen Kanal belegt ist, wird eine Fehlermeldung angezeigt, die Ihnen vorschlägt, andere Informationen einzugeben.

#### 10.2.1.6.4 Kanal INSERT

Verschieben Sie mehrere Kanäle an eine andere Position, was zu einer Änderung der Nummer führt. Die Reihenfolge der Kanäle bleibt unverändert.

- Wählen Sie einen Kanal und drücken Sie **OK**.
- Wählen Sie im Pop-up-Menü die Option Einfügen und drücken Sie **OK**.
- Markieren Sie einen oder mehrere Kanäle, die Sie verschieben möchten, und drücken Sie **OK**.
- Markieren Sie einen Kanal, unter den Sie die ausgewählten Kanäle verschieben möchten, und drücken Sie **OK**.
- Drücken Sie **OK**, um die Aktion zu bestätigen.

**Hinweis:** Die Anzahl der Kanäle wird automatisch entsprechend den vorgenommenen Änderungen aktualisiert.

#### **10.2.1.6.5 Kanal DELETE**

Entfernen Sie unerwünschte Kanäle aus der Kanalliste. Beachten Sie, dass Sie einen Sendersuchlauf durchführen müssen, um gelöschte Kanäle wiederherzustellen.

- Wählen Sie einen Kanal und drücken Sie **OK**.
- Wählen Sie im Pop-up-Menü einen oder mehrere Kanäle aus, die Sie löschen möchten, und drücken Sie **OK**.
- Drücken Sie zur Bestätigung **OK**.
- Es wird ein Bestätigungsfenster angezeigt. Wählen Sie Ja und drücken Sie **OK**, wenn Sie fortfahren möchten.

**Hinweis:** Die Anzahl der Kanäle wird automatisch entsprechend den vorgenommenen Änderungen aktualisiert.

#### **10.2.1.6.6 Kanal MOVE**

Ordnen Sie die Position der Kanäle in der Kanalliste neu an.

- Wählen Sie einen Kanal und drücken Sie **OK**.
- Wählen Sie im Pop-up-Menü die Option Verschieben und drücken Sie **OK**.
- Wählen Sie einen Kanal aus, den Sie verschieben möchten, und drücken Sie **OK**.
- Markieren Sie einen Kanal, unter den Sie die ausgewählten Kanäle verschieben möchten, und drücken Sie **OK**.
- Drücken Sie **OK**, um die Aktion zu bestätigen.

**Hinweis:** Die Nummerierung der Kanäle wird automatisch entsprechend den vorgenommenen Änderungen aktualisiert.



## 10.2.2 Externe Eingänge

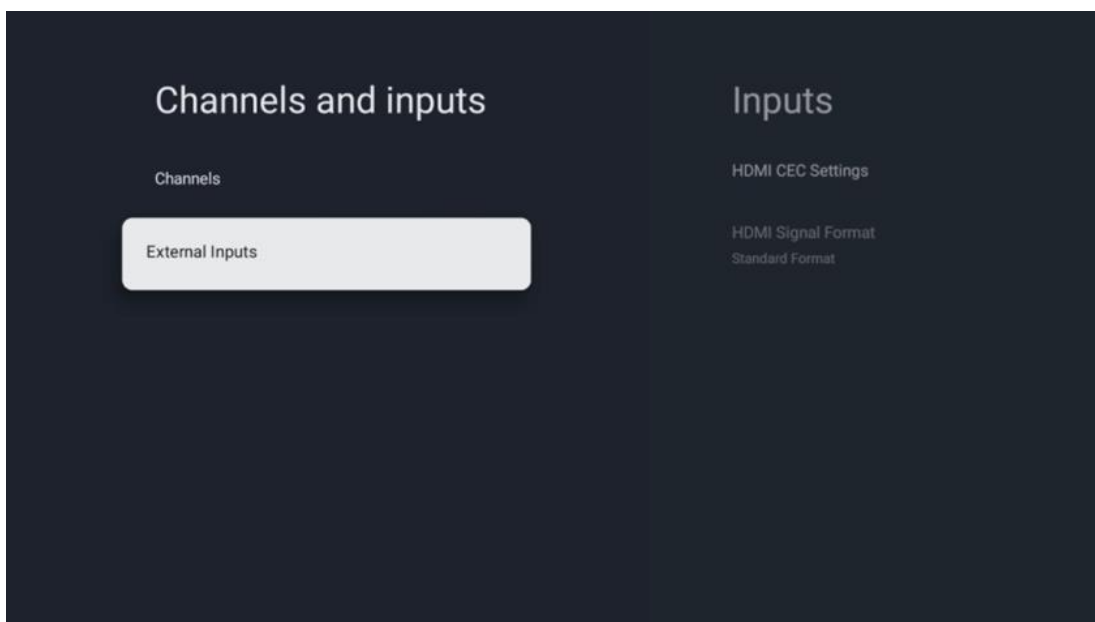

### 10.2.2.1 HDMI-CEC-Einstellungen

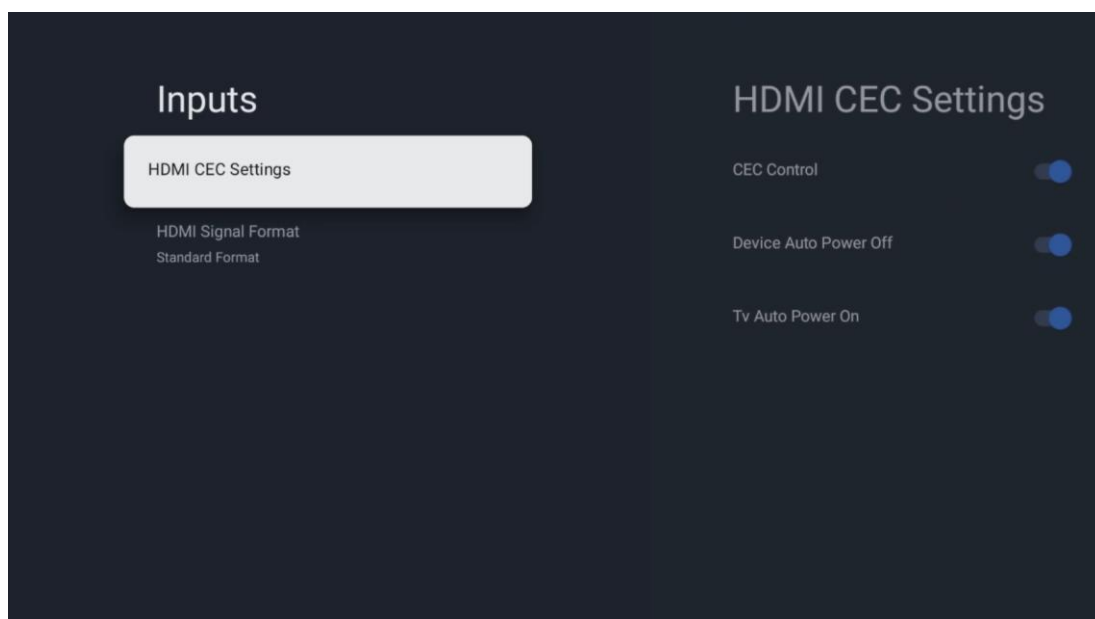

Wenn die Funktion HDMI-CEC (Consumer Electronics Control) aktiviert ist, können Sie das externe Gerät, das an einen Ihrer HDMI-Anschlüsse angeschlossen ist, mit der Fernbedienung des Fernsehers bedienen. Damit dies richtig funktioniert, muss das angeschlossene externe Gerät die HDMI-CEC-Funktion ebenfalls unterstützen, sie muss aktiviert sein und der Betrieb der HDMI-CEC-Funktion des angeschlossenen externen Geräts muss mit der HDMI-CEC-Funktion des Fernsehers synchronisiert werden.

Standardmäßig ist die HDMI-CEC-Funktion aktiviert, und wenn das externe Gerät angeschlossen wird, wird die entsprechende HDMI-Eingangsquelle in den Namen des angeschlossenen Geräts umbenannt.

Die Fernbedienung des Fernsehers kann das externe Gerät automatisch steuern, sobald die angeschlossene HDMI-Quelle ausgewählt ist.

- **CEC-Steuerung:** Das Fernsehgerät kann HDMI-Geräte steuern.
- **Automatisches Ausschalten des Geräts:** Beim Ausschalten des Fernsehgeräts wird das externe HDMI-Gerät automatisch ausgeschaltet.
- **Automatisches Einschalten des Fernsehers:** Wenn Sie das externe HDMI-Gerät einschalten, wird der Fernseher automatisch eingeschaltet.

### 10.2.2.2 HDMI-Signalformat

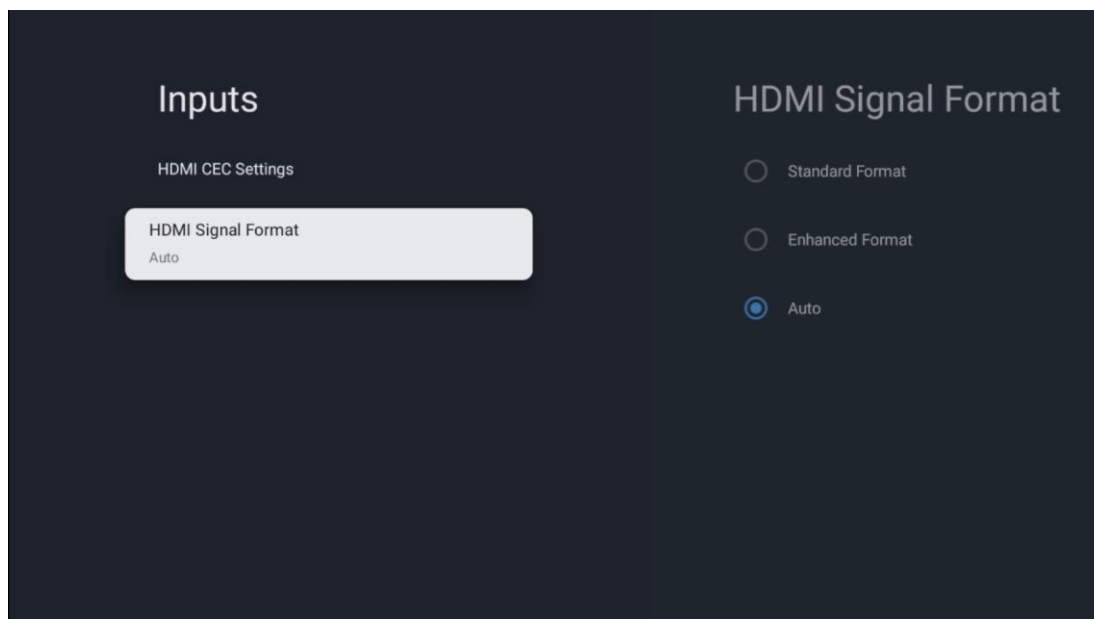

Dieses Menü ist nur verfügbar, wenn die Quelle auf HDMI eingestellt ist, und es ermöglicht Ihnen die Auswahl zwischen drei verfügbaren Signalformaten:

- **Standardformat:** Wenn Sie dieses Format wählen, werden einige hohe Auflösungen aufgrund der Bandbreitenbeschränkung des HDMI 1.4-Protokolls möglicherweise nicht unterstützt.
- **Erweitertes Format:** Das Fernsehgerät zeigt HDMI-Signale in hoher Qualität über einen HDMI 2.1-Anschluss an. **Hinweis:** Ihr Fernsehgerät muss über einen HDMI 2.1-Anschluss verfügen, und Sie benötigen möglicherweise ein HDMI-Kabel, das das HDMI 2.1-Protokoll unterstützt. Wählen Sie diese Option nur, wenn Ihr Gerät High-Quality-HDMI-Formate unterstützt, wie z. B.: 4K 60Hz, 4:2:0 10 bit, 4:4:4, 4:2:2, VRR/ALLM-Spiel usw.
- **Auto:** Das Fernsehgerät versucht standardmäßig, High-Quality-Signale über eine HDMI 2.1-Verbindung anzuzeigen. **Hinweis:** Ihr Fernsehgerät muss über einen HDMI 2.1-

Anschluss verfügen, und Sie benötigen möglicherweise ein HDMI-Kabel, das das HDMI 2.1-Protokoll unterstützt. Wenn Ihr Gerät das HDMI 2.1-Format nicht unterstützt, schaltet das Fernsehgerät automatisch auf das Standardformat HDMI 1.4 um.

## 10.3 Anzeige und Ton

Passen Sie die Einstellungen für Bild, Bildschirm, Ton und Audioausgang an. Verwenden Sie die Richtungstasten, um eine der Optionen auf der rechten Seite des Bildschirms auszuwählen, und bestätigen Sie Ihre Wahl durch Drücken von **OK**.

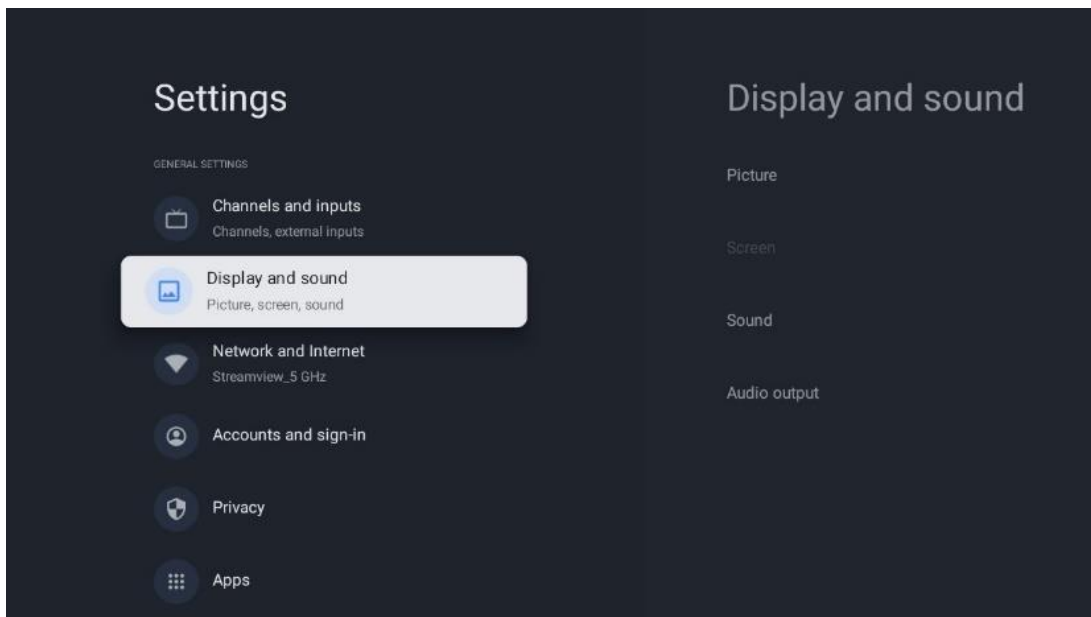

### 10.3.1 Bild

#### Bild-Modus

Bei der Erstinstallation des Fernsehgeräts ist das Fernsehgerät standardmäßig auf den Bildmodus Eco eingestellt. Wählen Sie einen der voreingestellten Bildmodi aus und bestätigen Sie Ihre Wahl durch Drücken der OK-Taste auf Ihrer Fernbedienung.

#### WCG

Ein breiter Farbraum (Wide Color Gamut, WCG) wird oft mit HDR in Verbindung gebracht, obwohl sie nicht zwangsläufig miteinander verbunden sind. HDR vergrößert den Dynamikbereich und verbessert die Bildklarheit mit helleren und dunkleren Farben. Im Gegensatz dazu verbessert WCG die Farbwiedergabe, wodurch Rottöne röter, Blautöne blauer und Grüntöne grüner werden. Daher verbessert HDR die Bildklarheit quantitativ, während WCG dies qualitativ tut. Drücken Sie **OK**, um die WCG-Optionen auszuwählen.

- **Bildschirmhelligkeit:** Drücken Sie **OK**, um die Helligkeit des Bildschirms einzustellen.
- **Erweiterte Einstellungen:**
  - **Farbtemperatur:** Legen Sie Ihre bevorzugte Farbtemperatur fest. Die verfügbaren Optionen sind Standard, Wärmer, Warm, Kühl und Kühler.

- **Dynamischer Kontrast:** Der dynamische Kontrast ist standardmäßig aktiviert. Sie können ihn entweder aktivieren oder deaktivieren.
- **HDMI PC/AV-Modus:** Diese Menüoption ist nur verfügbar, wenn ein PC oder eine Spielkonsole an das Fernsehgerät angeschlossen ist.
- **Rauschunterdrückung:** Stellen Sie die Rauschunterdrückung auf Niedrig, Mittel, Hoch oder Auto ein oder schalten Sie sie aus.
- **Bild zurücksetzen:** Setzt die Bildeinstellungen auf die werkseitigen Standardeinstellungen zurück.
- **ALLM:** Der automatische Modus für niedrige Latenz (ALLM) ist eine Funktion, die automatisch zwischen dem Modus für niedrige Latenz und dem Modus für hohe Bildqualität umschaltet, abhängig von der Eingangsquelle eines über HDMI angeschlossenen Geräts, z. B. eines Spielgeräts. Diese Menüoption ist nur verfügbar, wenn ein PC oder eine Spielkonsole an das Fernsehgerät angeschlossen ist.
- **MEMC:** MEMC (Motion Estimation/Motion Compensation) ist eine Technologie, die in Fernsehern und Videobildschirmen eingesetzt wird, um Bewegungsunschärfen und Ruckeln in sich schnell bewegenden Szenen zu reduzieren. Bei der Bewegungsschätzung werden Bewegungen in aufeinanderfolgenden Bildern erkannt, während beim Bewegungsausgleich Zwischenbilder erstellt und eingefügt werden, um die Bewegung zu glätten.

### 10.3.2 Bildschirm

Stellen Sie das Seitenverhältnis Ihres Fernsehbildschirms ein.

### 10.3.3 Ton

Passen Sie die Toneinstellungen Ihres Fernsehers an.

- **Ton-Modus:** Legen Sie Ihre Klangvorlieben als Standard, Kino, Musik, Nachrichten oder Persönlich fest.
- **Dolby Atmos:** Aktivieren oder deaktivieren Sie Dolby Atmos. Nach dem Ändern dieser Einstellungsoption müssen Sie das Gerät kurz von der Stromversorgung trennen und wieder einstecken (Power Reset).
- **Surround-Modus:** Nur verfügbar für Multimedia- oder Live-TV-Wiedergabeinhalte, die Surround-Sound enthalten.
- **Nur Ton:** Schaltet den Fernsehbildschirm aus und gibt nur den Ton wieder. Diese Einstellung ist nützlich, wenn Sie über Antenne, Kabelfernsehen oder Satellit empfangene Radiosender hören.
- **Erweiterte Einstellungen:**
  - **Dialog-Verbesserung:** Passt den Klang von Dialogen automatisch an, damit sie sich von anderen Klängen abheben.
  - **Balance:** Stellen Sie die linke und rechte Lautstärkebalance für Lautsprecher und Kopfhörer ein.
  - **Ton zurücksetzen:** Setzt die Toneinstellungen auf die Werkseinstellungen zurück.

## 10.3.4 Audio-Ausgang

### Ausgabegerät

- **TV-Lautsprecher:** Wählen Sie diese Option, wenn Ihr Fernsehgerät nicht über einen optischen Audioausgang oder über ein HDMI-Kabel mit dem AV-Receiver verbunden ist.
- **SPDIF/Optisch:** Wählen Sie diese Audiooption, wenn Ihr Fernsehgerät über das optische Kabel mit dem AV-Receiver verbunden ist.
- **HDMI ARC:** Wählen Sie diese Audiooption, wenn Ihr Fernsehgerät über den eARC-Anschluss Ihres Fernsehgeräts über HDMI mit dem AV-Receiver verbunden ist.

### Audio-Ausgangstyp

- **PCM (Pulse Code Modulation):** Ein analoges Audiosignal wird in ein digitales Signal umgewandelt, das einzeln demoduliert und vom AV-Receiver wiedergegeben wird.
- **Durchschleifen:** Das Audiosignal wird ohne TV-Modulation an den AV-Receiver weitergeleitet.
- **Auto:** Der TV-Audioausgang wird automatisch entsprechend dem angeschlossenen AV-Receiver konfiguriert.

### Digitale Audio-Verzögerung (ms)

Stellen Sie die Verzögerung der Audioausgabe ein.

### Digital Audio Lautstärke

Stellen Sie den Lautstärkepegel des Audioausgangs ein.

### eAR

- **Aus:** Aktivieren oder deaktivieren Sie die eARC-Funktion.
- **Auto:** Die eARC-Funktion des HDMI-Ausgangs wird automatisch entsprechend dem angeschlossenen AV-Receiver oder der Soundbar konfiguriert.

## 10.4 Netzwerk und Internet

Mit den Optionen dieses Menüs können Sie die Netzwerkeinstellungen Ihres Fernsehers konfigurieren.

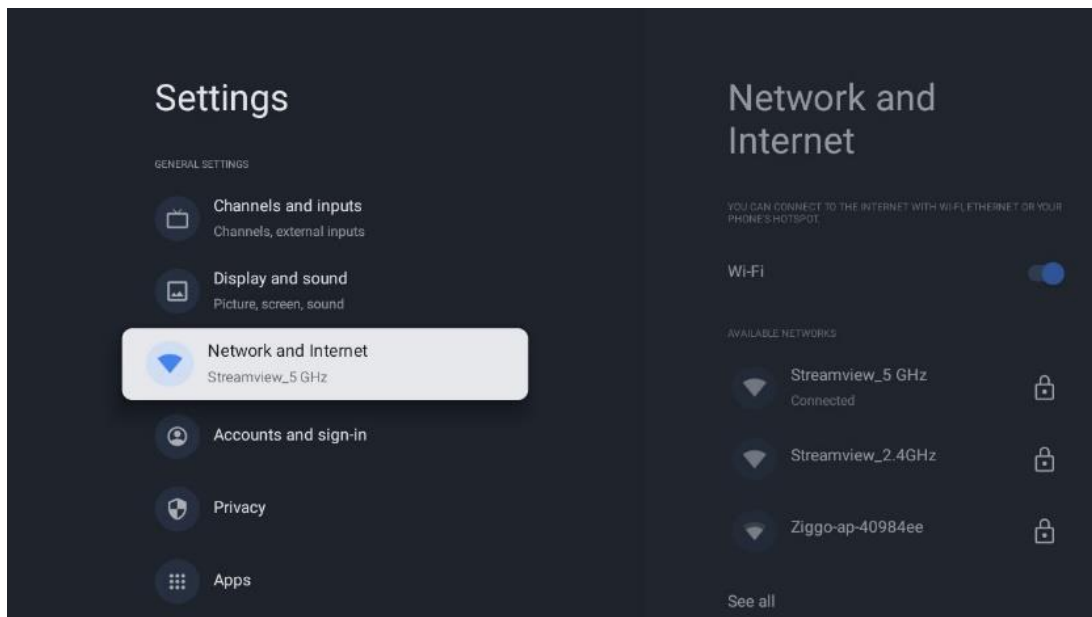

### 10.4.1 Wi-Fi ein/aus

Schalten Sie die drahtlose LAN-Funktion (WLAN) ein und aus.

### 10.4.2 Verfügbares Wi-Fi-Netzwerk auswählen

Wenn die Wi-Fi-Funktion eingeschaltet ist, werden die verfügbaren drahtlosen Netzwerke aufgelistet. Markieren Sie Alle anzeigen und drücken Sie **OK**, um alle Netzwerke anzuzeigen. Wählen Sie eines aus und drücken Sie **OK**, um eine Verbindung herzustellen. Sie werden möglicherweise aufgefordert, ein Kennwort einzugeben, um eine Verbindung mit dem ausgewählten Netzwerk herzustellen, falls das Netzwerk kennwortgeschützt ist.

### 10.4.3 Andere Optionen

- **Neues Netzwerk hinzufügen:** Netzwerke mit versteckten SSIDs hinzufügen.
- **Scannen immer verfügbar:** Sie können den Standortdienst und andere Apps nach Netzwerken suchen lassen, auch wenn die Wi-Fi-Funktion ausgeschaltet ist. Drücken Sie **OK**, um die Funktion ein- und auszuschalten.

### 10.4.4 Ethernet-Optionen

- **Verbunden / Nicht verbunden:** Zeigt den Status der Internetverbindung über Ethernet, IP- und MAC-Adressen an.
- **Proxy-Einstellungen:** Legen Sie einen HTTP-Proxy für den Browser manuell fest. Dieser Proxy darf nicht von anderen Anwendungen verwendet werden.
- **IP-Einstellungen:** Konfigurieren Sie die IP-Einstellungen Ihres Fernsehers.

## 10.5 Konten und Anmeldung

- **Google TV-Konto:** Diese Option ist verfügbar, wenn Sie sich bei Ihrem Google-Konto angemeldet haben. Sie können Ihre Kontoeinstellungen sperren, Ihre Einstellungen für die Datensynchronisierung konfigurieren, Ihre Zahlungen und Einkäufe verwalten, Google

Assistant-Einstellungen anpassen, den Modus "Nur Apps" aktivieren und das Konto von Ihrem Fernseher entfernen.

- **Konto hinzufügen:** Fügen Sie ein neues Konto hinzu, indem Sie sich bei diesem anmelden.
- **Ein Kind hinzufügen:** Fügen Sie ein kinderfreundliches Konto mit Jugendschutz hinzu.

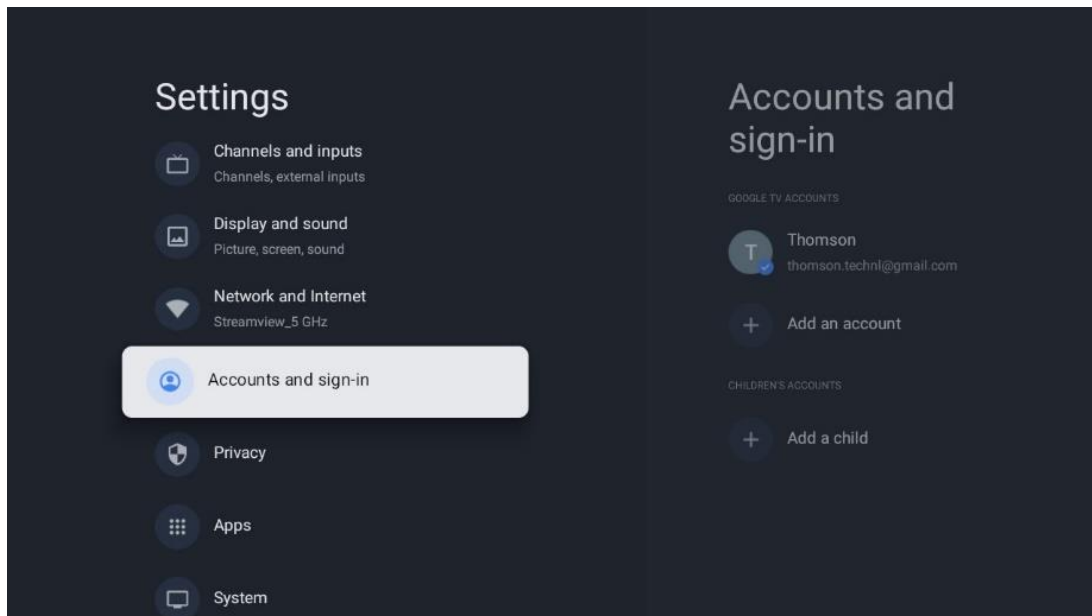

## 10.6 Datenschutz

Ändern und passen Sie Ihre Datenschutzeinstellungen und App-Berechtigungen an.

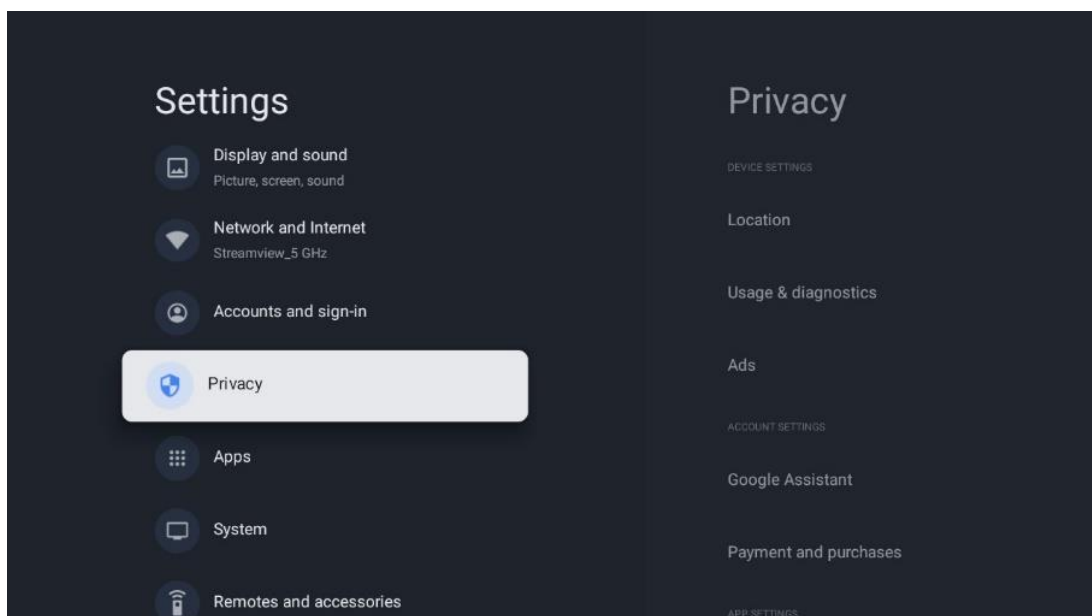

## Geräteeinstellungen

- **Standort:** Legen Sie fest, ob Google Standortdaten über Ihr Wi-Fi sammeln darf. Es ist wichtig, dass Sie Google Ihren Standort mitteilen, da die Installation vieler Anwendungen von der Geolokalisierung abhängt. Die Installation bestimmter Streaming-Anwendungen, insbesondere solcher, die TV-Sender streamen, ist nur nach den Regeln für die Standortbestimmung möglich.
- **Nutzung und Diagnose:** Senden Sie automatisch Diagnoseinformationen an Google.
- **Anzeigen:** Legen Sie fest, ob Google Nutzungsdaten und Diagnosen sammeln und Ihnen personalisierte Werbung anzeigen darf.

## Kontoeinstellungen:

- **Google Assistant:** Wählen Sie Ihr aktives Konto aus, sehen Sie sich die Berechtigungen an, wählen Sie aus, welche Anwendungen in den Suchergebnissen enthalten sein sollen, aktivieren Sie den sicheren Suchfilter und sehen Sie sich die Open-Source-Lizenzen an.
- **Zahlungen und Einkäufe:** Richten Sie die Einstellungen für Google-Zahlungen und -Käufe ein.

## App-Einstellungen:

- **Spezieller App-Zugang:** Wählen Sie aus, welche Apps auf Ihre Informationen zugreifen können und über einen speziellen Zugriff verfügen.
- **Sicherheit und Einschränkungen:** Mit den Optionen in diesem Menü können Sie die Installation von Apps aus anderen Quellen als dem Google Play Store zulassen oder einschränken. Stellen Sie die Optionen so ein, dass Ihr Fernseher die Installation von Apps, die ernsthafte Probleme verursachen könnten, nicht zulässt oder davor warnt.



## 10.7 Apps

Verwenden Sie die Optionen in diesem Menü, um die auf Ihrem Fernsehgerät installierten Anwendungen zu verwalten.

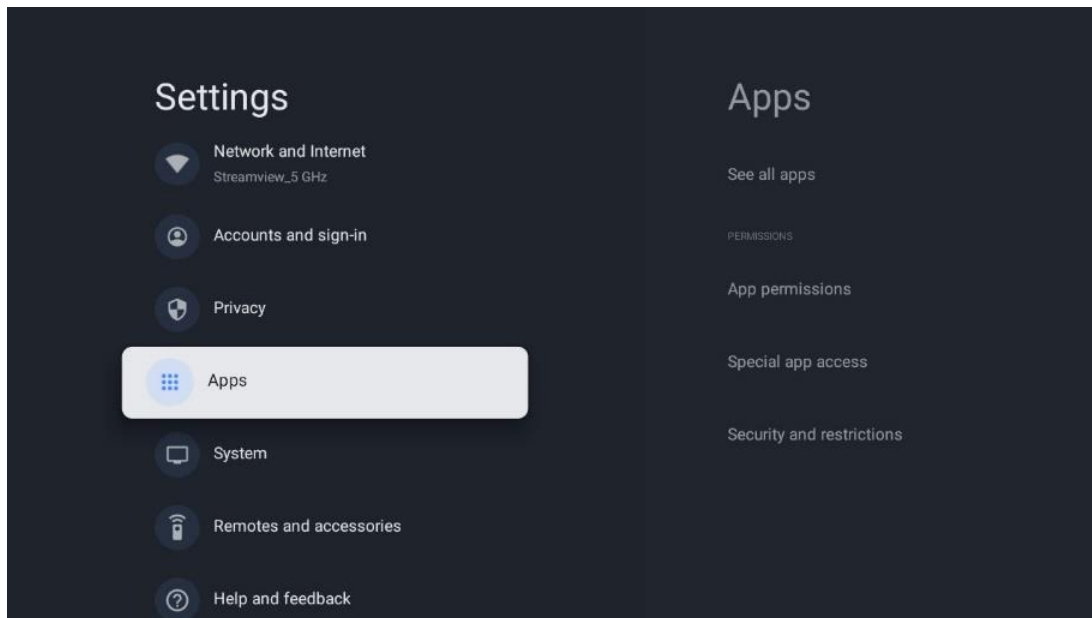

**Zuletzt geöffnete Anwendungen:** Hier werden die zuletzt geöffneten Anwendungen angezeigt.

**Alle Apps anzeigen:** Wählen Sie Alle Apps anzeigen und drücken Sie **OK**, um eine umfassende Liste aller installierten Apps auf Ihrem Fernseher anzuzeigen. Sie können auch den Speicherplatz sehen, den jede App belegt. Von dort aus können Sie App-Versionen überprüfen, ihren Betrieb starten oder erzwingen, heruntergeladene Apps deinstallieren, Berechtigungen überprüfen und sie ein- oder ausschalten, Benachrichtigungen verwalten, Daten und Cache löschen und vieles mehr. Markieren Sie einfach eine App und drücken Sie **OK**, um die verfügbaren Optionen aufzurufen.

**Berechtigungen:** Verwalten Sie die Berechtigungen und einige andere Funktionen der Anwendungen.

- **App-Berechtigungen:** Die Apps werden nach Berechtigungskategorien sortiert. Sie können innerhalb dieser Kategorien Berechtigungen für Apps aktivieren/deaktivieren.
- **Spezieller App-Zugang:** Konfigurieren Sie App-Funktionen und spezielle Berechtigungen.
- **Sicherheit und Einschränkungen:** Mit den Optionen dieses Menüs können Sie die Installation von Apps aus anderen Quellen als dem Google Play Store erlauben oder einschränken. Stellen Sie den Fernseher so ein, dass er die Installation von Apps, die Schäden verursachen können, nicht zulässt oder davor warnt.

## 10.8 System

Verwenden Sie die Richtungstasten, um die Optionen Info, Datum und Uhrzeit, Sprache, Speicher, Strom und Energie und andere anzuzeigen. Drücken Sie **OK**, um die entsprechende Unteroption auszuwählen, die Sie anpassen möchten.

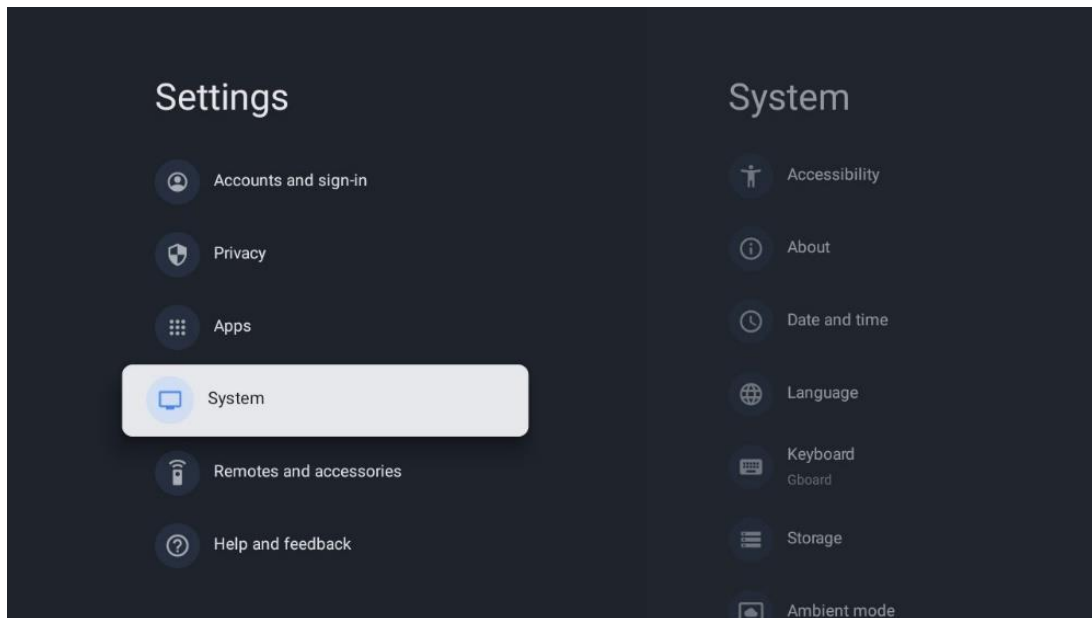

### 10.8.1 Erreichbarkeit

- **Untertitel:** Aktivieren/deaktivieren Sie die Untertitel, passen Sie die Sprache und die Textgröße an und wählen Sie einen Untertitelstil.
- **Hochkontrastierter Text:** Aktivieren oder deaktivieren Sie kontrastreichen Text.
- **Text in Sprache:** Aktivieren oder deaktivieren Sie die Google-Funktion "Text in Sprache". Mit dieser Funktion wird der auf dem Bildschirm angezeigte Text automatisch gesprochen. Dies ist eine nützliche Funktion für Menschen mit Sehschwierigkeiten. In diesem Menüabschnitt können Sie die Einstellungen für Text in Sprache anpassen, z. B. die Sprechgeschwindigkeit und die Standardsprache.
- **Tastenkombination für Barrierefreiheit:** Aktivieren oder deaktivieren.
- **Rückkopplung:** Aktivieren oder deaktivieren Sie die Rückkopplung und passen Sie sie an.
- **Zugang zum Schalter:** Aktivieren oder deaktivieren Sie den Schalterzugang und passen Sie ihn an.

### 10.8.2 Über

Hier finden Sie Hardware- und Softwareinformationen zu Ihrem Fernseher sowie das Android-Betriebssystem und die Netflix-ESN-Version.

- **Systemaktualisierung:** Wählen Sie diese Menüoption und drücken Sie **OK** auf Ihrer Fernbedienung, um zu prüfen, ob eine Softwareaktualisierung für Ihr Fernsehgerät verfügbar ist.
- **Gerätename:** Wählen Sie diese Menüoption und drücken Sie **OK** auf Ihrer Fernbedienung, um den Namen zu ändern oder einen benutzerdefinierten Namen für Ihr Fernsehgerät zu vergeben. Dies ist wichtig, da Ihr Fernseher in Ihrem Netzwerk oder bei der Ausführung der Chromecast-Funktion korrekt identifiziert werden sollte.
- **Zurücksetzen:** Wählen Sie diese Menüoption, um Ihr Fernsehgerät auf die Werkseinstellungen zurückzusetzen und es neu zu installieren.
- **Status:** In diesem Menü finden Sie die Hardware-Informationen Ihres Fernsehers wie IP-Adresse, MAC-Adresse, Bluetooth-Adresse, Seriennummer und Betriebszeit.
- **Rechtliche Informationen:** In diesem Menü finden Sie die rechtlichen Informationen zu Ihrem Fernsehgerät.
- **Modell:** Zeigt Ihnen das Modell Ihres Fernsehers an.
- **Android TV OS-Version:** Zeigt Ihnen, welche Betriebssystemversion auf Ihrem Fernseher installiert ist.
- **Android TV OS Sicherheitspatch-Level:** Zeigt das Datum des auf Ihrem Fernseher installierten Sicherheitspatches an.

### 10.8.3 Datum und Uhrzeit

Stellen Sie das Datum und die Uhrzeit auf Ihrem Fernsehgerät ein. Sie können diese Daten automatisch über das Netzwerk oder über Sendungen aktualisieren lassen. Stellen Sie sie entsprechend Ihrer Umgebung und Ihren Vorlieben ein. Deaktivieren Sie die Option Automatisches Datum & Uhrzeit, wenn Sie das Datum oder die Uhrzeit manuell ändern möchten. Stellen Sie dann die Optionen für Datum, Uhrzeit, Zeitzone und Stundenformat ein.

### 10.8.4 Sprache

Stellen Sie die Menüsprache Ihres Fernsehers ein.

### 10.8.5 Tastatur

Wählen Sie Ihren virtuellen Tastatortyp aus und verwalten Sie die Tastatureinstellungen.

### 10.8.6 Lagerung

Hier wird der Gesamtspeicherplatzstatus des Fernsehgeräts und der angeschlossenen Geräte, sofern verfügbar, angezeigt. Um detaillierte Nutzungsinformationen anzuzeigen, markieren Sie Interne Speicherpartition oder Externer Speicher angeschlossenes Gerät und drücken Sie **OK**. Es werden auch Optionen zum Auswerfen und Formatieren der angeschlossenen Speichergeräte angezeigt.

## 10.8.7 Umgebungsmodus

Der Umgebungsmodus eines Fernsehgeräts ist eine Funktion, die den Fernsehbildschirm in einen digitalen Fotorahmen oder eine virtuelle Kunstanzeige verwandelt, wenn er nicht benutzt wird. Sie können diesen Modus in diesem Menüabschnitt manuell starten.

- **Kanäle:** Wählen Sie die Quelle der Fotos oder Bilder, die im Umgebungsmodus angezeigt werden sollen.
- **Weitere Einstellungen:**
  - Zeigen Sie das Wetter in C oder F an. Sie können wählen, ob beide Gradsysteme angezeigt werden sollen oder ob die Gradangaben ausgeblendet werden sollen.
  - Uhrzeit anzeigen oder ausblenden.
  - Persönliche Fotos und Google Fotos-Einstellungen anpassen.
  - Porträt Google Fotos.
  - Persönliche Fotokuration.
  - Geschwindigkeit der Diashow anpassen.

## 10.8.8 Leistung und Energie

- **Verhalten beim Einschalten:** Wählen Sie, ob Sie nach dem Einschalten Ihres Fernsehers den Google TV-Startbildschirm oder die zuletzt verwendete Eingangsquelle sehen möchten.
- **Energiesparen:** Stellen Sie die Zeit der Inaktivität ein, nach der sich das Fernsehgerät automatisch ausschaltet.

## 10.8.9 Gießen

Wenn Sie die Chromecast-Funktion von einem Mobilgerät aus starten, das sich im selben Netzwerk wie Ihr Fernseher befindet, wird Ihr Fernseher als Google Cast-Gerät erkannt und ermöglicht es dem Google Assistant und anderen Diensten, Ihren Fernseher aufzuwecken und auf verbundene Chromecast-Geräte zu reagieren. Es wird möglich sein, Inhalte oder lokale Multimedia-Inhalte von Ihren mobilen Geräten auf Ihren Fernseher zu streamen.

Wählen Sie Ihre Präferenz für die Chromecast-Verfügbarkeit. Sie haben drei Einstellungsmöglichkeiten:

- **Immer:** Ihr Fernseher ist für andere Geräte, die diese Funktion unterstützen, immer sichtbar (auch wenn er sich im Standby-Modus befindet und der Bildschirm ausgeschaltet ist).
- **Während der Übertragung:** Ihr Fernseher ist nur sichtbar, wenn Sie die Chromecast-Funktion verwenden.
- **Niemals:** Ihr Fernsehgerät wird für andere Geräte nicht sichtbar sein.

## 10.8.10 Google

Prüfen Sie, ob Aktualisierungen der Systemdienste verfügbar sind.

## 10.8.11 Systemtöne

Aktivieren oder deaktivieren Sie die Systemtöne.

## 10.8.12 Fernsehen

- **Sleep-Timer:** Stellen Sie eine Zeit ein, nach der sich das Fernsehgerät automatisch ausschalten soll.
- **Idle TV Standby:** Stellen Sie eine Zeit ein, nach der sich das Fernsehgerät bei Inaktivität automatisch ausschalten soll.
- **Einstellung des Beendigungstimers:** Legen Sie eine Zeit fest, nach der das Fernsehgerät bei Inaktivität automatisch zum Startbildschirm oder zum TV/HDMI-Modus wechseln soll.
- **Einstellungen:**
  - **Sperren:** Legen Sie Optionen für die Kindersicherung fest, z. B.:  
Aktiviert/Deaktiviert, Eingangsquellensperre, Kanäle, die gesperrt werden sollen, Bewertungen und Änderung des PIN-Codes.
  - **Macht:**
    - **Aufwachen im Netzwerk:** Aktiviert/Deaktiviert.
    - **WoW:** Schalten Sie die Funktion Wake on WLAN ein oder aus. Mit dieser Funktion können Sie Ihren Fernseher über ein drahtloses Netzwerk einschalten oder aufwecken.
    - **WoL:** Schalten Sie die Funktion Wake on LAN ein oder aus. Mit dieser Funktion können Sie Ihren Fernseher über das Netzwerk einschalten oder aufwecken.
    - **Chromecast aufwecken:** Aktiviert/Deaktiviert. Der Fernseher wird ein- oder ausgeschaltet, wenn das Streaming von Chromecast-Multimedia-Inhalten vom angeschlossenen Mobilgerät gestartet oder gestoppt wird.
    - **Netzwerk-Standby:** Im Netzwerk-Standby-Modus kann der Standby-Modus Ihres Fernsehers über spezielle Apps oder andere Netzwerkdienste gesteuert werden. Die Aktivierung dieser Funktion verursacht einen höheren Stromverbrauch.
  - **USB ADB:** Aktivieren oder deaktivieren Sie den USB-Debugging-Modus.
- **Software-Aktualisierung:** Die Software-Aktualisierung des Fernsehers wird automatisch von Google over the Air durchgeführt. Bitte ändern Sie diese Menüoption nicht.
- **Bedingungen und Konditionen:** Lesen Sie die allgemeinen Geschäftsbedingungen.
- **Umgebung:** Wählen Sie zwischen dem Heim- und dem Geschäftsmodus.
- **RCU Firmware-Update:** Das Software-Update der Fernbedienung wird automatisch von Google over the Air durchgeführt. Bitte ändern Sie diese Menüoption nicht.

## 10.8.13 Laufzeit des Systems

Die gesamte Betriebszeit des Fernsehers wird angezeigt.

## 10.8.14 Neustart

Starten Sie Ihr Fernsehgerät neu.

## 10.9 Fernbedienung und Zubehör

Verbinden Sie Ihre Bluetooth-Geräte wie Soundbars, Kopfhörer, Bluetooth-Lautsprecher, Maus und Tastatur oder einen Game-Controller mit Ihrem Fernseher.

- Schalten Sie das Gerät, das Sie verbinden möchten, in den Pairing-Modus.
- Wählen Sie die Option Pair accessory Menu und drücken Sie die OK-Taste auf der Fernbedienung, um die Suche nach Bluetooth-Geräten im Pairing-Modus zu starten.
- Die verfügbaren Geräte werden erkannt und in einer Liste angezeigt.
- Wählen Sie das gewünschte Gerät aus der Liste aus und drücken Sie **OK**, um den Kopplungsvorgang mit dem Fernsehgerät zu starten.
- Wenn der Kopplungsvorgang abgeschlossen ist, werden die über Bluetooth verbundenen Geräte unter Zubehör aufgelistet.

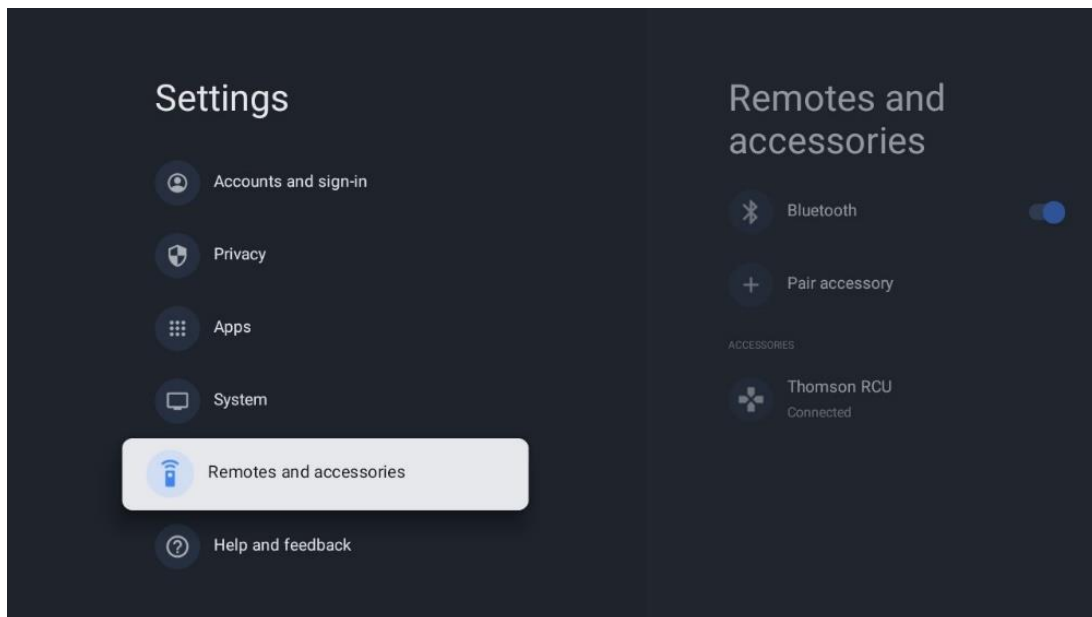

## 10.10 Hilfe und Feedback

Haben Sie Fragen oder möchten Sie ein Feedback zu Google TV abgeben? Besuchen Sie die Google TV-Hilfe unter [g.co/tv/help](https://g.co/tv/help).

## 11 Live-TV

Wählen Sie die Anwendung Live TV auf dem Startbildschirm aus und drücken Sie **OK**, um sie zu starten.

Wenn Sie Live TV nach der Installation des Fernsehers zum ersten Mal starten, werden Sie durch mehrere Dialogfenster geführt. Diese Bildschirme informieren Sie darüber, dass Sie Live-TV-Sender nicht nur über den auf Ihrem Fernseher installierten TV-Tuner, sondern auch über Streaming-Anwendungen ansehen können.

Sie werden auch aufgefordert, einen vierstelligen PIN-Code zu erstellen. Dieser PIN-Code ist erforderlich, um die Einstellungen im Menü der Kindersicherung zu konfigurieren. Außerdem ist derselbe PIN-Code erforderlich, um Fernsehprogramme anzusehen, die durch die Kindersicherung geschützt sind, wenn diese Option aktiviert ist, oder um erneut nach Kanälen zu suchen.

Drücken Sie **OK** im Live-TV-Modus, um die Menüoptionen anzuzeigen.

## 11.1 Menü Kanäle

### 11.1.1 Programmführer

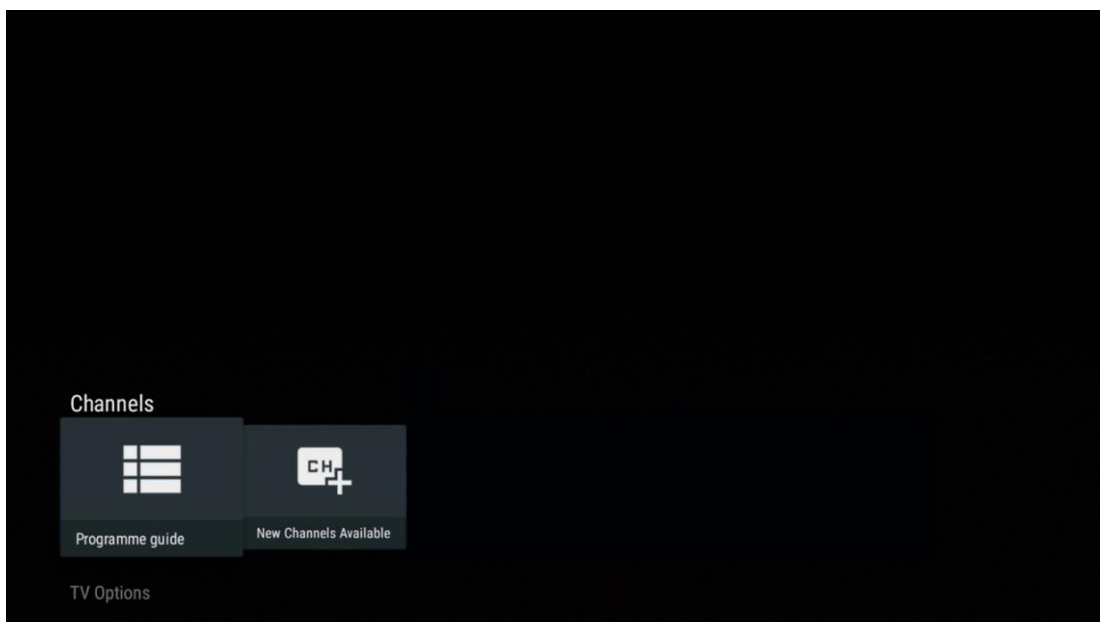

Erleben Sie den Komfort des elektronischen Programmführers (EPG) auf Ihrem Fernsehgerät, mit dem Sie mühelos das Programm der aktuell verfügbaren Kanäle in Ihrer Kanalliste durchsuchen können. Bitte beachten Sie, dass die Verfügbarkeit dieser Funktion vom jeweiligen Programm abhängt.

Um im Live-TV-Modus auf den elektronischen Programmführer zuzugreifen, wählen Sie einfach die entsprechende Menüoption oder drücken Sie die EPG-Taste auf Ihrer Fernbedienung. Um zum Live-TV zurückzukehren, drücken Sie die Zurück-Taste auf Ihrer Fernbedienung.

Programme guide 10:58:40, Thu 16/May/2024

	10:55-12:55	10:30	11:00	11:30	12:00
11	ProSieben Austria	... Brooklyn Nine-Nine	Brooklyn Nine-Nine	Die Goldbergs	Die Goldbergs
12	RTL Austria	Ulrich Wetzell - Das Strafgericht	Barbara Salesch - Das Strafgericht		Punkt 12 - Das RTL-Mittags
13		Die Schnäppchenhäuser - Der Traum vom Eigenheim	Die Schnäppchenhäuser - Promi-Spezial		
	RTLZWEI Austria	Die Schnäppchenhäuser - Promi-Spezial 10:55-12:55 Social/Political Issues/Economics Not Defined Calvin nie allein zu Haus Reality-TV-Sternchen Sarah Joelle packt an! Sie zieht zurück in ihren Geburtsort Eschweiler. Hier will sie trotz handwerklicher Defizite ein Mammut-Projekt angehen. Das geerbte Haus ihrer Großeltern soll saniert werden.			
14	Kabel 1 Austria	Elementary		Elementary	Elementary
15	VÖV Austria	CSI: Vegas		CSI: Miami	CSI: Miami

■ Previous Day 
 ■ Next Day 
 ■ Add to Favorites 
 ■ Remove from Favorites 
 ⌘ Long press for virtual keyboard

Wählen Sie ein aktuelles oder bevorstehendes Sendeereignis aus und drücken Sie **OK**, um die Beschreibung des Inhalts zu lesen (falls für die ausgewählte Sendung verfügbar).

Auf der rechten Seite des Bildschirms sehen Sie die Auswahlfelder Ansicht oder Erinnerung.

- **Ansicht:** Wählen Sie dieses Feld und drücken Sie **OK**, um das aktuelle Programm anzuzeigen.
- **Erinnerung:** Wählen Sie dieses Kästchen, um eine Erinnerung an die Sendung zu setzen. Diese Erinnerung wird auf dem Fernsehbildschirm angezeigt, bevor die ausgewählte Sendung beginnt.

Event information



Dr. Quinn - Ärztin aus Leidenschaft

Thu 16 May 2024 12:48 - 13:42

SAT.1 Gold Österreich

Not Defined

[Details](#) [Cast Crew](#) [Related content](#)

[View](#)

[Timer REC](#)

[Reminder](#)

Eine lebende Legende  
 Western, USA 1996  
 Altersfreigabe: ab 12  
 Der legendäre Marshall Elias Burch soll Matthew helfen, die Bankräuber zu schnappen, die ihn bei einem Überfall schwer verwundet haben. Angeblich hat Burch bereits mehr als 100 Männer getötet. Für Matthew ist die Jagd nach den Gangstern eine Bewährungsprobe: Obwohl er es ablehnt, eine Waffe zu tragen und Menschen zu töten, soll er nun schießen. Dr. Quinn und Sully befürchten ein Blutbad und versuchen, die Schießerei abzuwenden.

Regie: Alan J. Levi  
 Drehbuch: Carl Binder  
 Komponist: William Olvis  
 Kamera: Roland "Ozzie" Smith

## 11.1.2 Neue Kanäle verfügbar

Wählen Sie eine der Live-TV-Sendequellen oder eine der Live-TV-Anwendungen aus, um die Installation zu starten oder zu beenden.



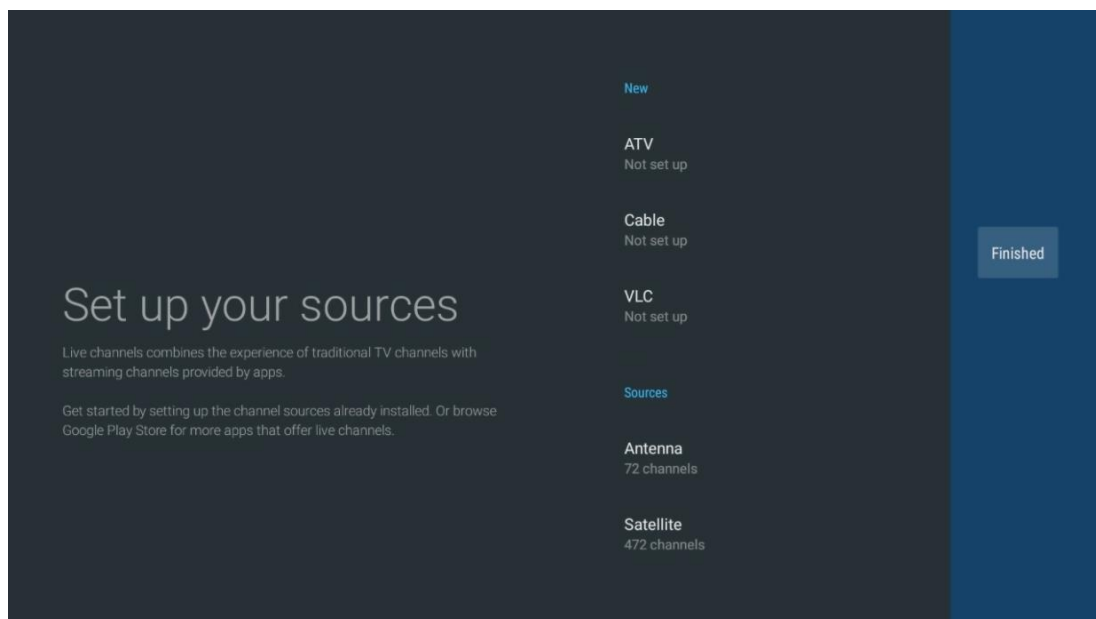
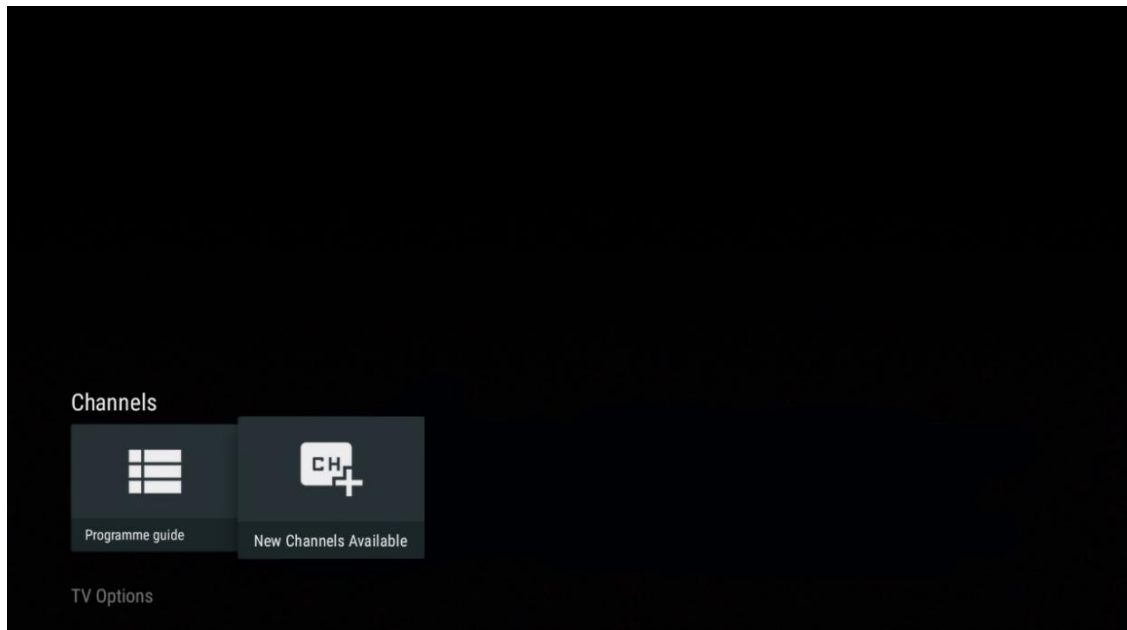

## 11.2 TV-Optionen

Um die TV-Optionen aufzurufen, drücken Sie im Live-TV-Modus **OK** und verwenden Sie die Richtungstasten, um zum Menü TV-Optionen zu blättern.

### 11.2.1 Sprache des Untertitels

Zeigen Sie die verfügbaren Untertiteloptionen für das aktuelle Fernsehprogramm an. Wählen Sie Ihre bevorzugte Option und bestätigen Sie Ihre Wahl mit der Taste **OK**.

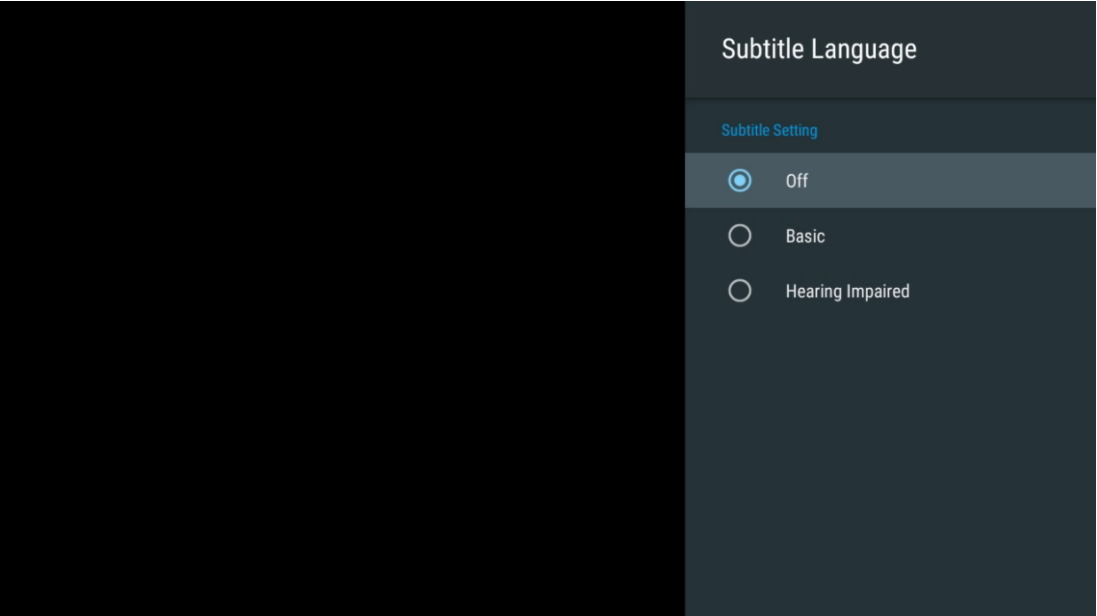
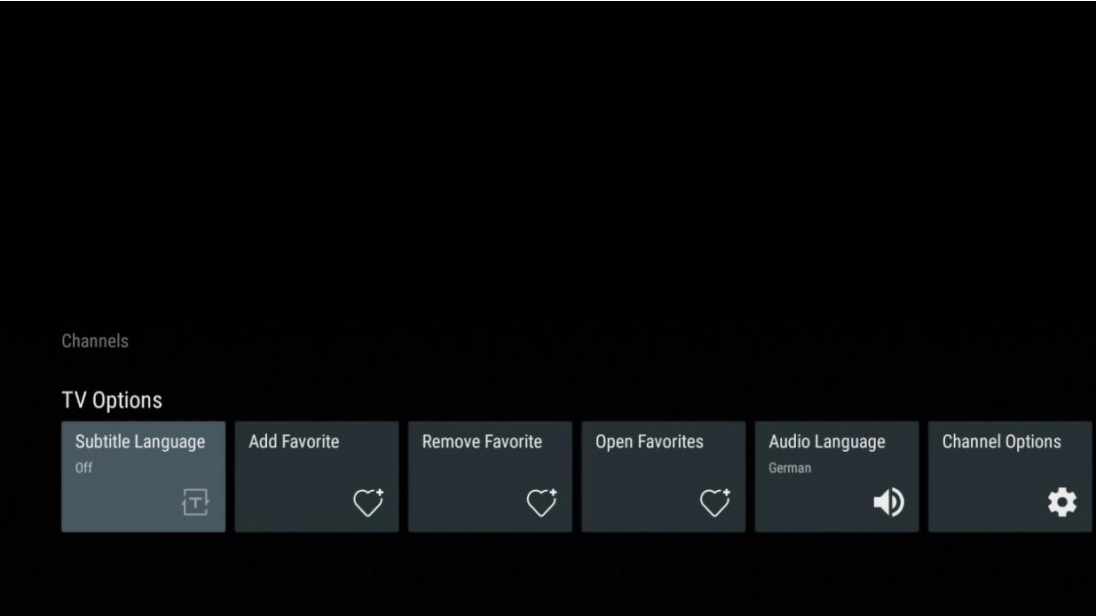

## 11.2.2 Favorit hinzufügen

Erstellen Sie Favoritenlisten und fügen Sie Ihre bevorzugten Kanäle hinzu.

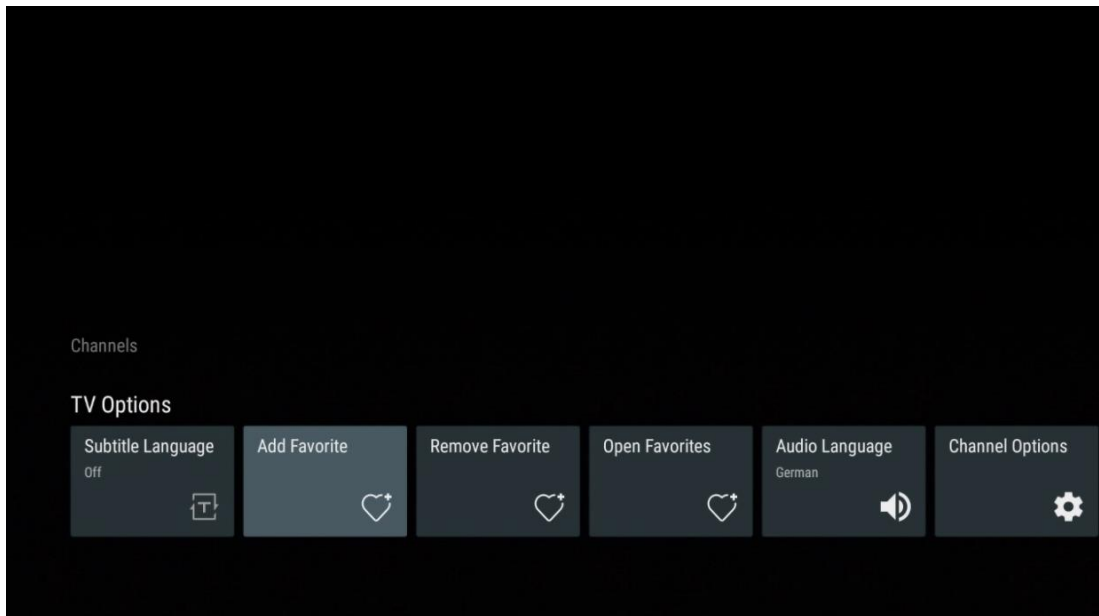

**Hinweis:** Sie haben nur vier Favoritenlisten zur Verfügung. Wählen Sie eine der Listen aus und drücken Sie die **OK-Taste**, um den aktuellen Kanal zur ausgewählten Favoritenliste hinzuzufügen.



Drücken Sie im Live-TV-Modus die linke Richtungstaste, um die TV-Kanallisten, Sendequellen und Favoritenlisten anzuzeigen. Wählen Sie optional ATV, Kabel, Antenne oder Satellit, um die verfügbaren gespeicherten TV-Kanäle anzuzeigen. In der allgemeinen Liste sind die Lieblingssender mit einem Herzsymbol gekennzeichnet.

Wenn Sie nur die Kanäle anzeigen möchten, die einer Ihrer Favoritenlisten hinzugefügt wurden, wählen Sie eine bereits erstellte Liste aus.

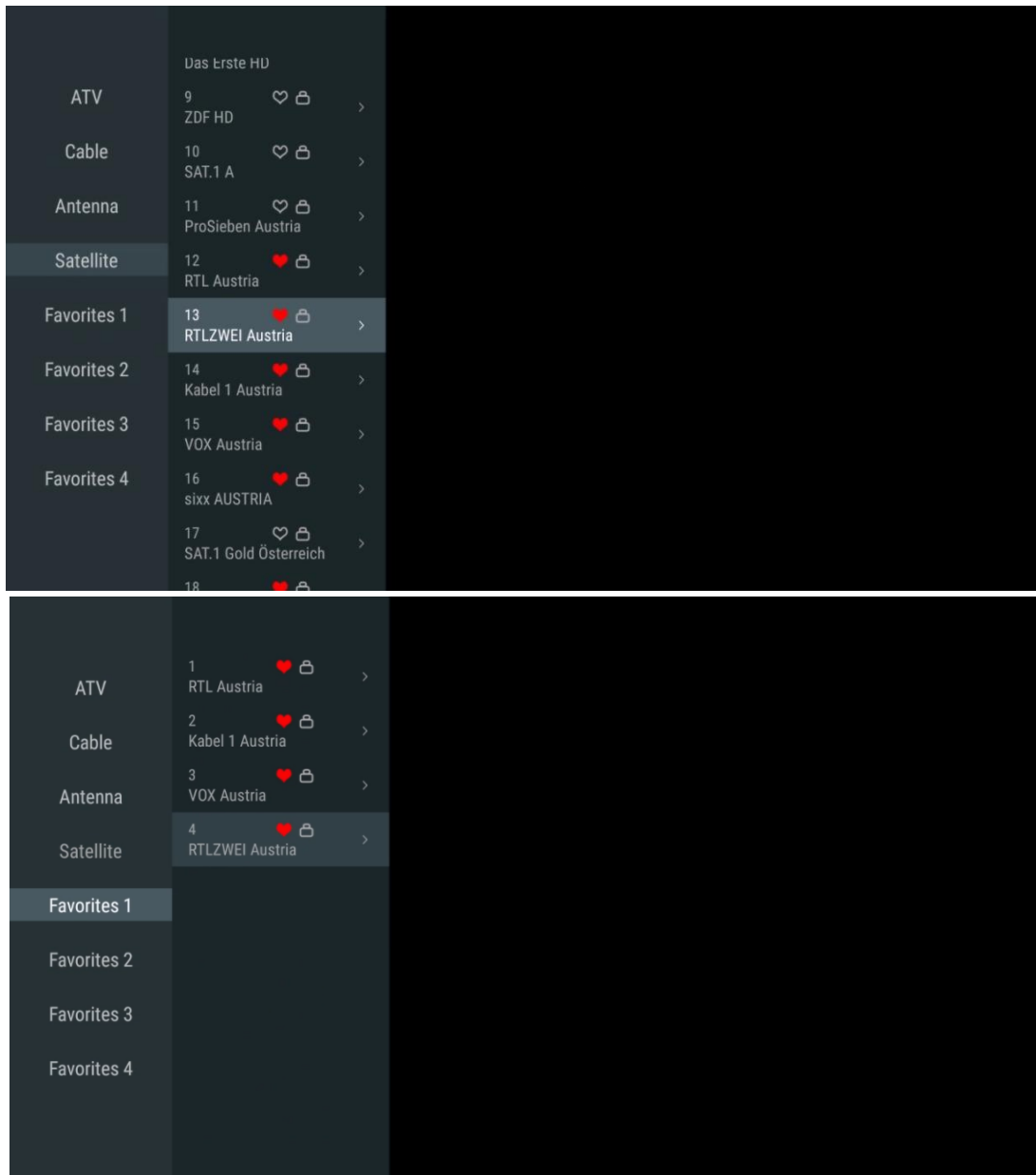

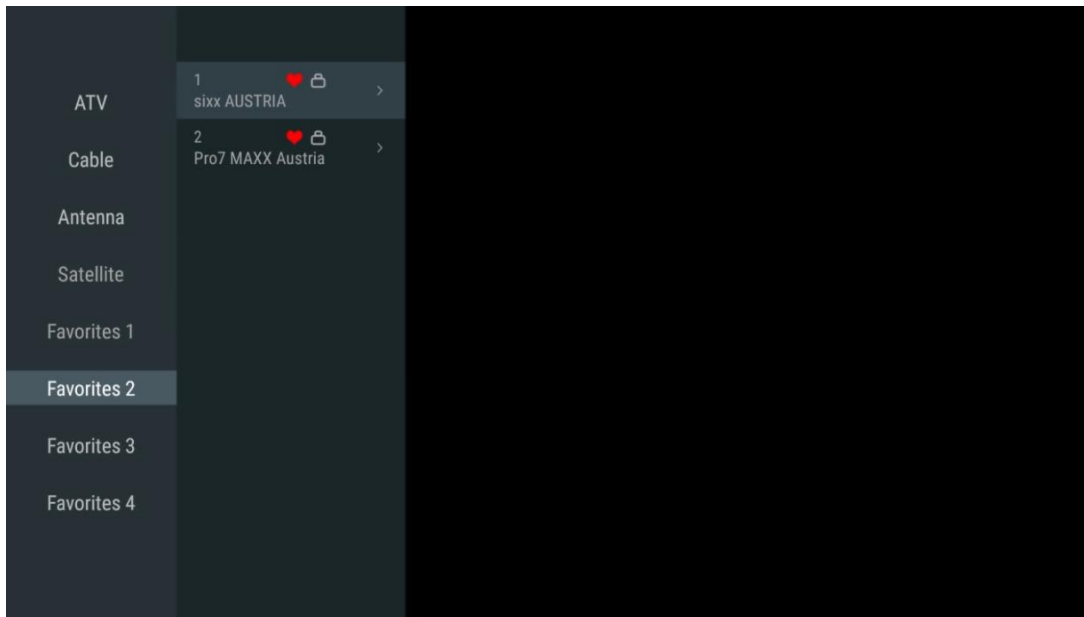

### 11.2.3 Favorit entfernen

Entfernen Sie den aktuellen TV-Sender aus einer oder allen Ihrer Favoritenlisten

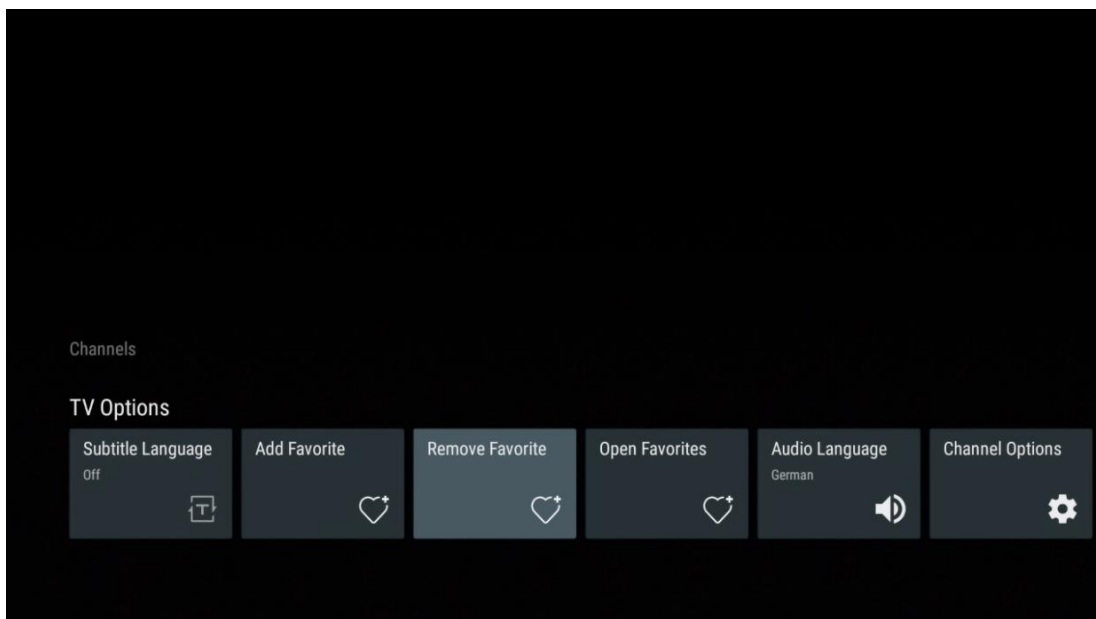



## 11.2.4 Favoriten öffnen

Anzeige der erstellten Favoritenlisten.

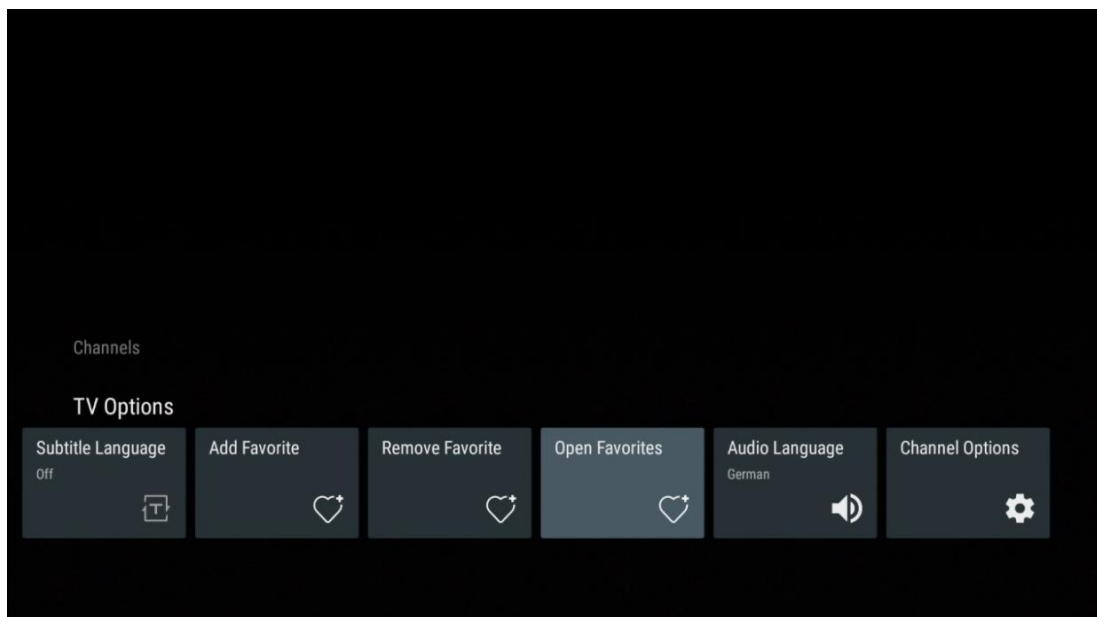

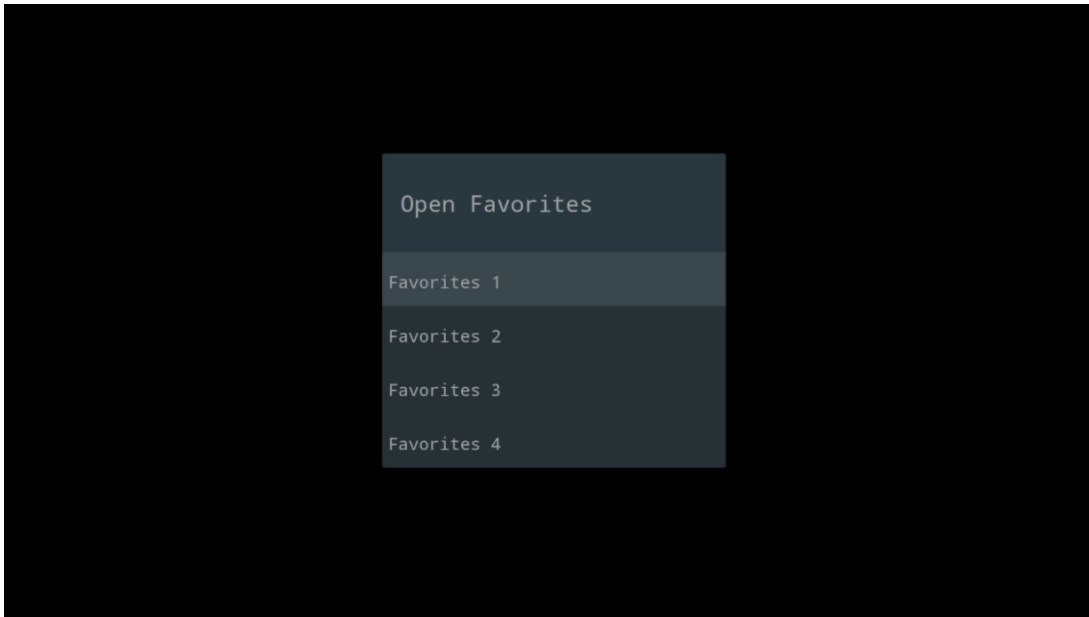

### 11.2.5 Audio Sprache

Einige Fernsehsender bieten mehrere Audiosprachen an. Wählen Sie in diesem Menü Ihre bevorzugte Audiosprache aus.

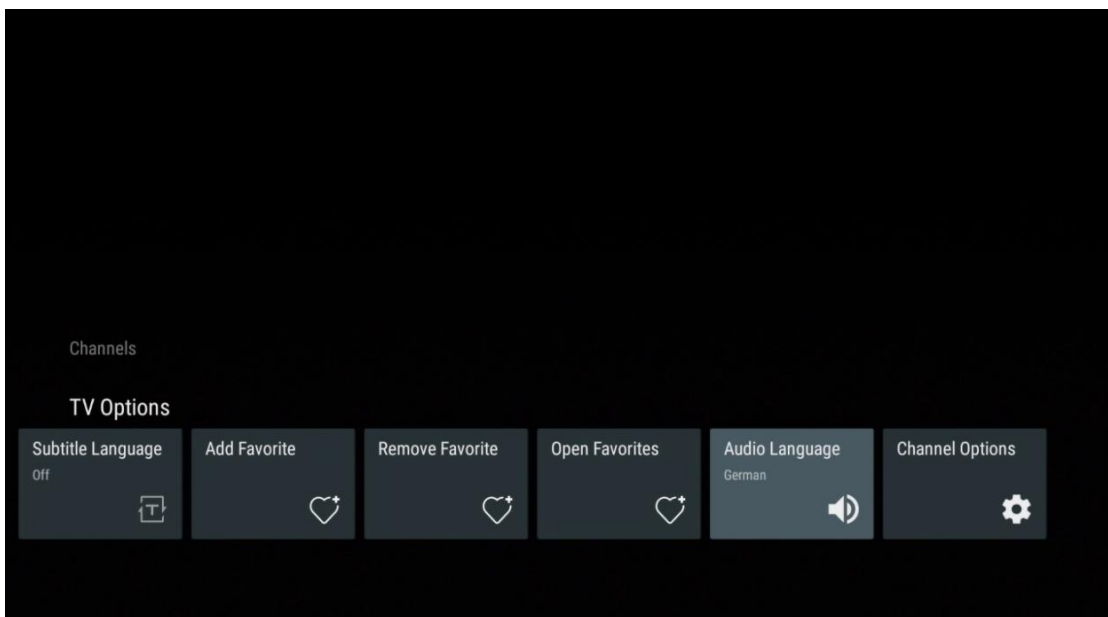

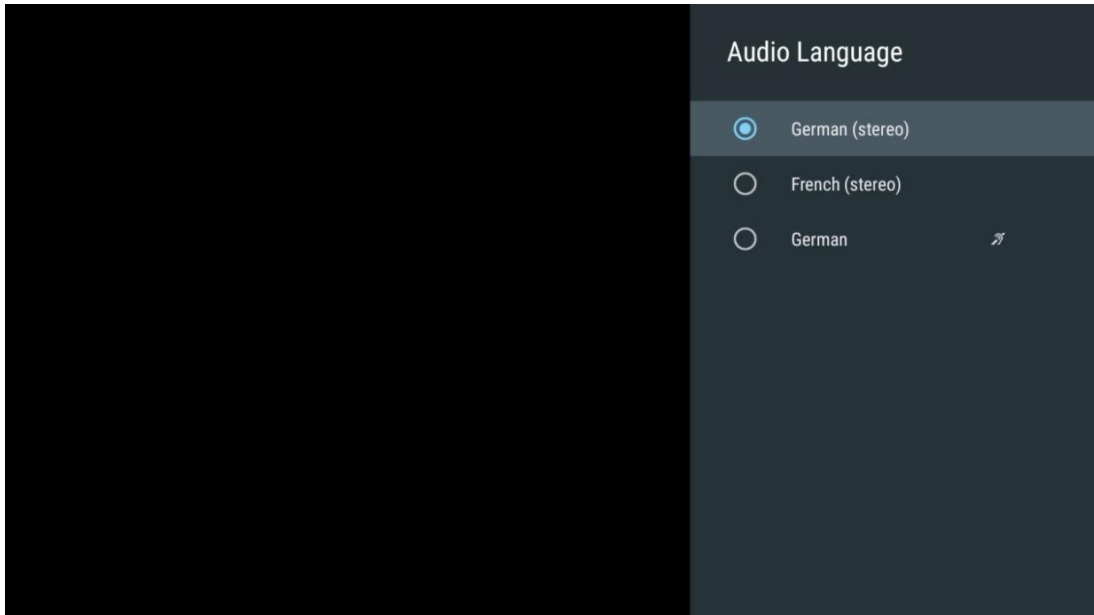

## 11.2.6 Kanal-Optionen

### 11.2.6.1 Senderliste anpassen

Wählen Sie Kanäle aus der Liste aus, die Sie nicht in der Kanalliste anzeigen lassen möchten. Verwenden Sie dazu die rechte Richtungstaste auf Ihrer Fernbedienung.

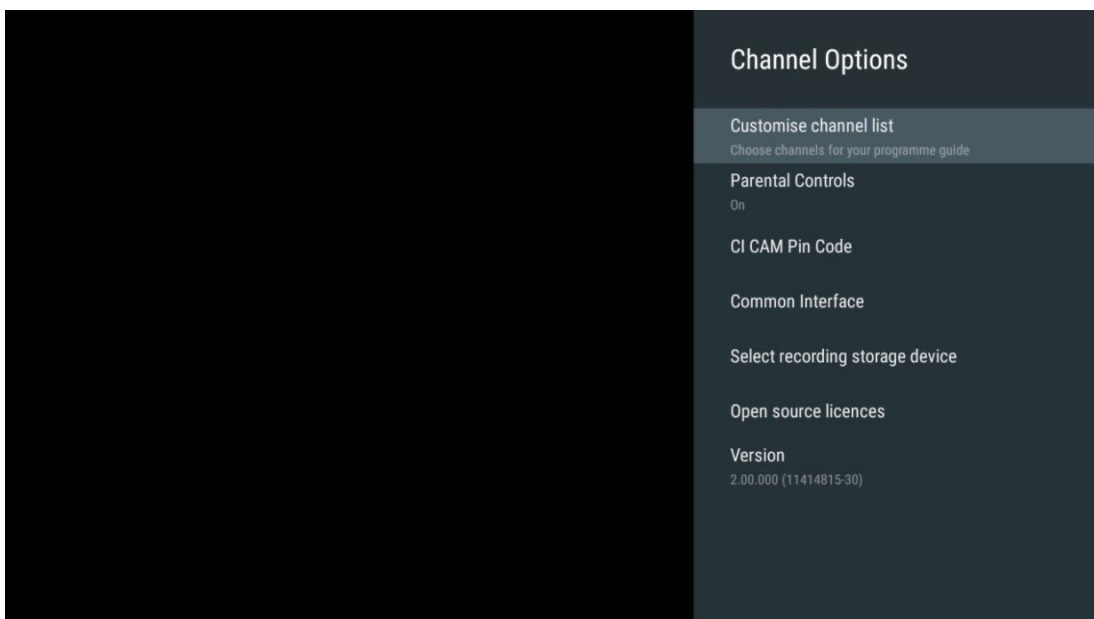



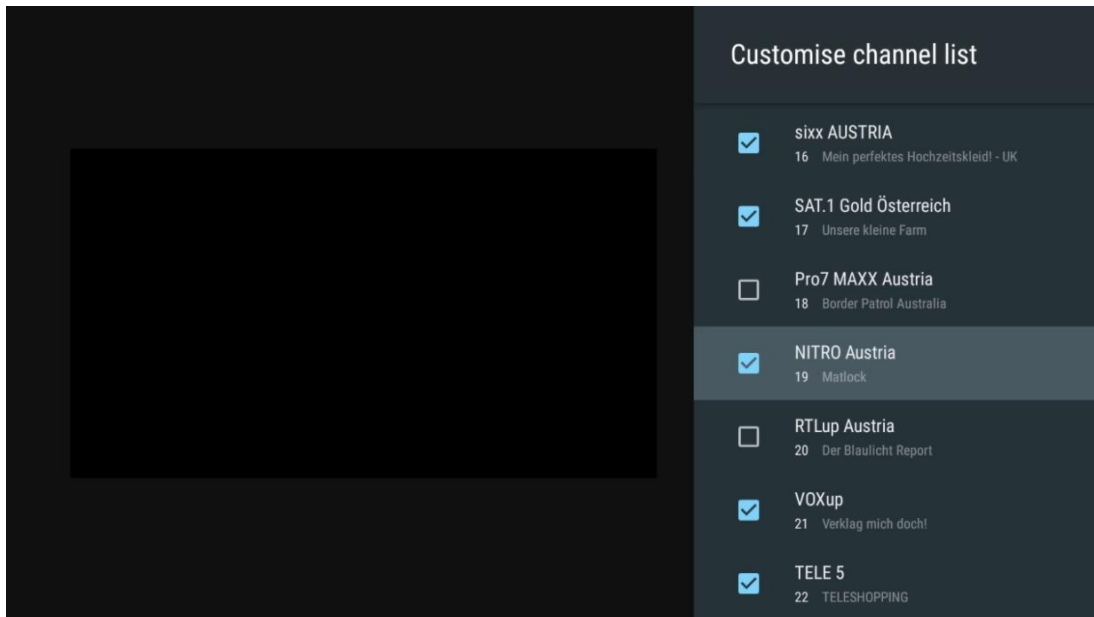

### 11.2.6.2 Elterliche Kontrolle

Stellen Sie verschiedene Optionen für die Kindersicherung ein. Um auf diese zuzugreifen, müssen Sie den PIN-Code eingeben, den Sie nach dem ersten Öffnen der Live TV-App festgelegt haben.

- **Aktiviert / Deaktiviert:** Aktivieren oder deaktivieren Sie die Kindersicherungsfunktion.
- **Quelle sperren:** Sperrt TV-Sendequellen oder externe Eingangsquellen.
- **Gesperrte Kanäle:** Blockieren Sie bestimmte TV-Sender.
- **Bewertungen:** Definieren und setzen Sie verschiedene Bewertungsgrenzen.
- **PIN ändern:** Verwalten Sie Ihren PIN-Code.

### 11.2.6.3 CI CAM Pin Code

Aktivieren oder deaktivieren Sie die Funktion zur Eingabe des CI CAM-PIN-Codes, falls für das angeschlossene CI CAM-Modul verfügbar oder erforderlich.

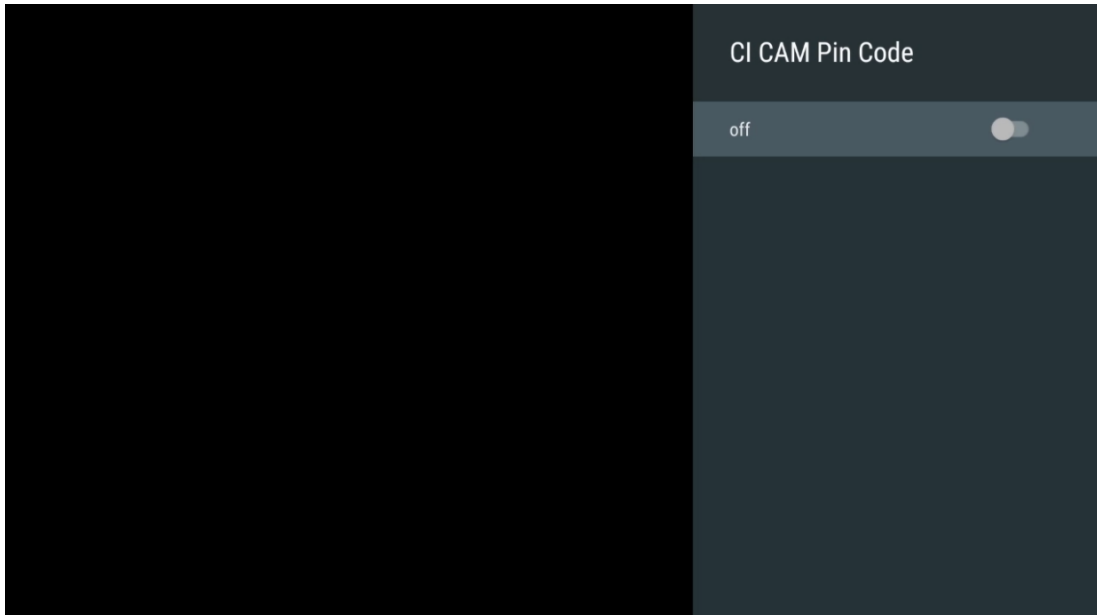

### 11.2.6.4 Gemeinsame Schnittstelle

Rufen Sie das Menü des angeschlossenen CI-Moduls auf, indem Sie die Taste **OK** drücken.

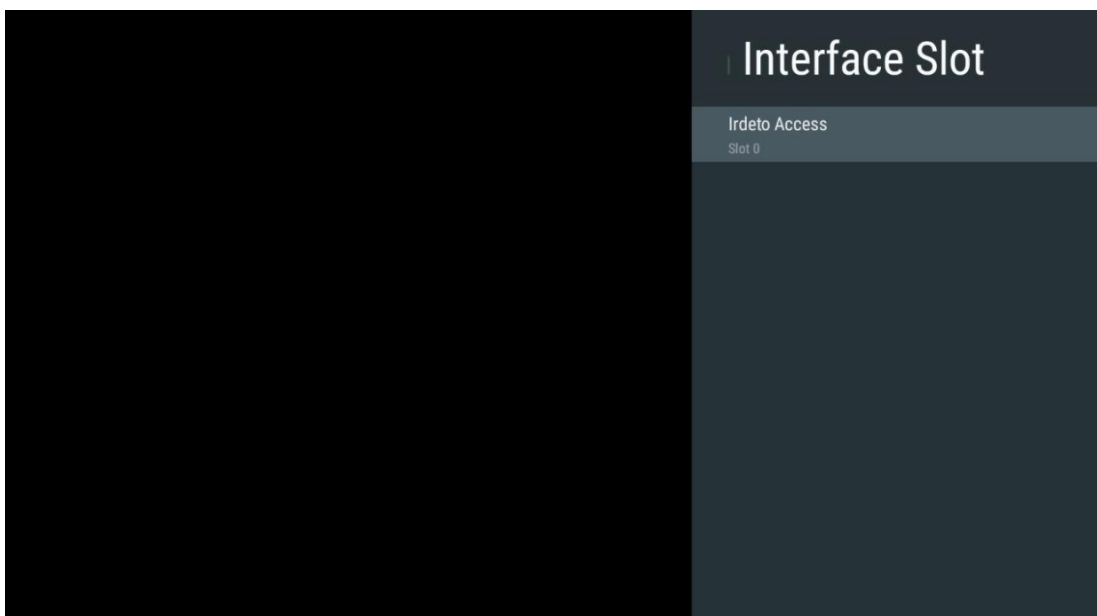

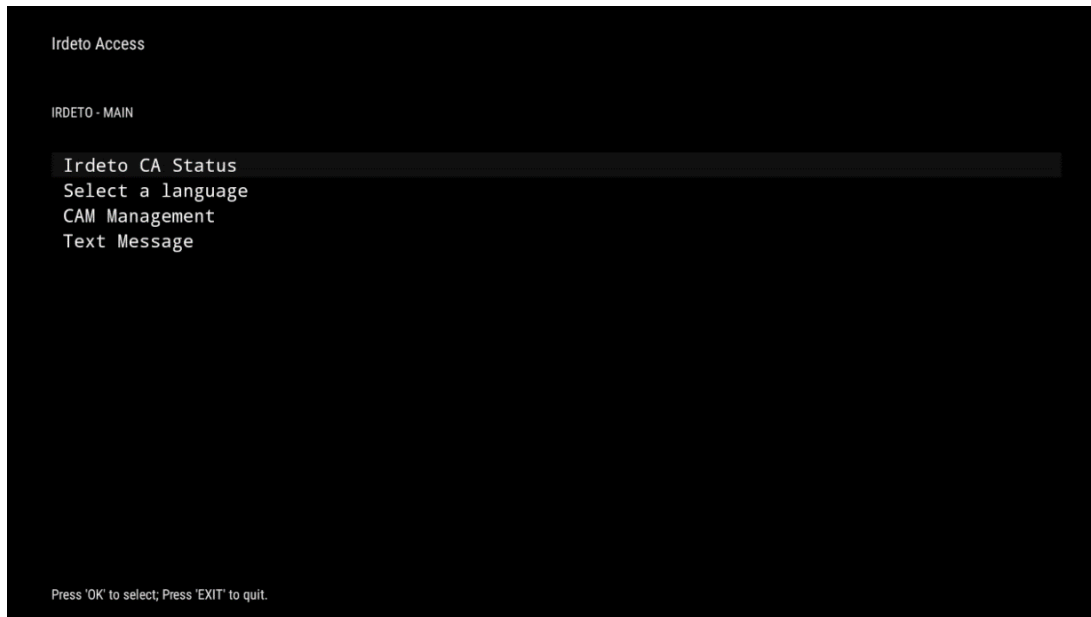

### 11.2.6.5 Open-Source-Lizenzen

Informationen über Open-Source-Lizenzen anzeigen.

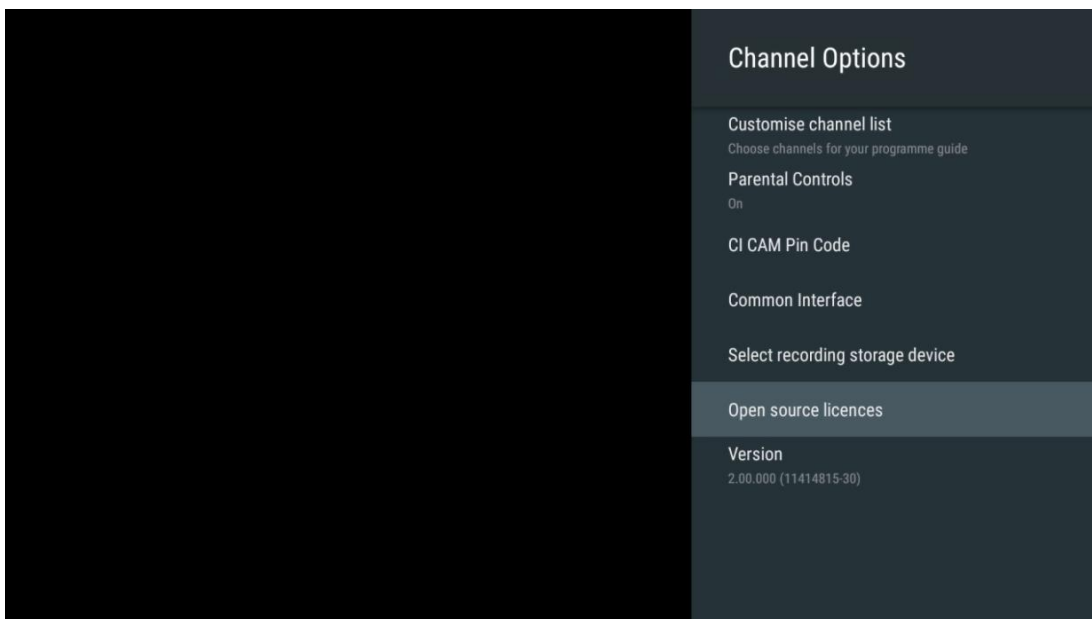

### 11.2.6.6 Version

Zeigen Sie die Softwareversion des TV-Geräts an.

## 12 Multimedia-Player-App

Wenn Sie Multimediainhalte wie Filme, Musik oder Fotos von externen Speichergeräten wiedergeben möchten, die an den USB-Anschluss angeschlossen sind, starten Sie die Multimediaplayer-App von Ihrem Startbildschirm aus.

**Hinweis:** Angeschlossene USB-Speichergeräte wie HDD/SDD oder USB-Sticks müssen in **FAT32** oder **NTFS** formatiert sein. Geräte, die in exFAT formatiert sind, werden nicht unterstützt.

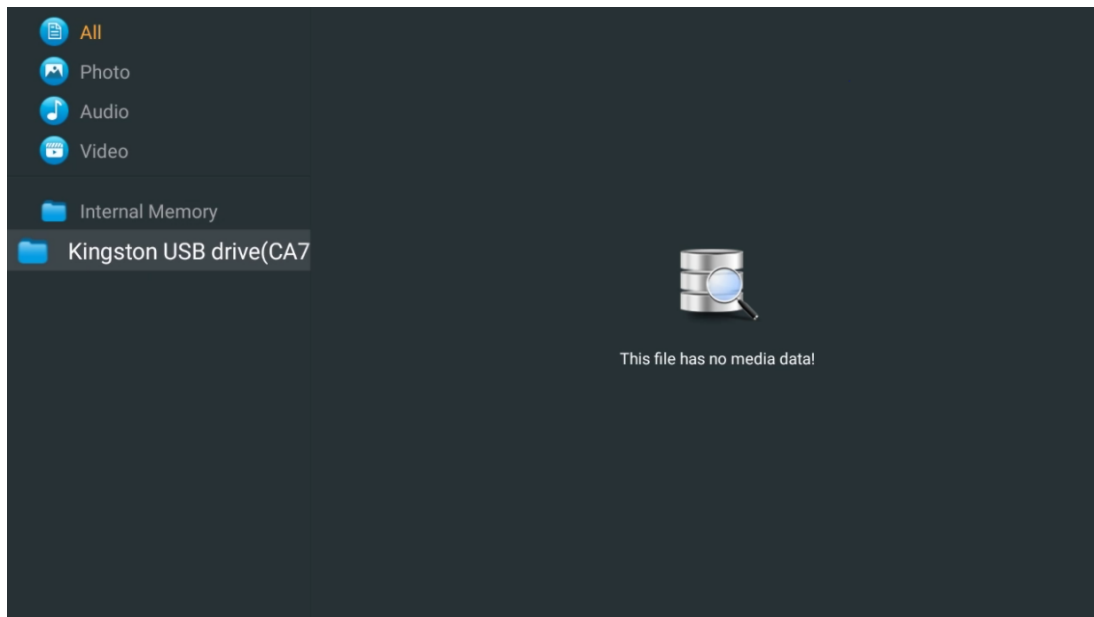

Wählen Sie Ihr USB-Speichergerät auf dem Bildschirm aus und drücken Sie die Taste **OK**. Die gespeicherten Multimedia-Inhalte werden angezeigt. Wählen Sie den gewünschten Inhalt und drücken Sie **OK**, um ihn anzuzeigen.

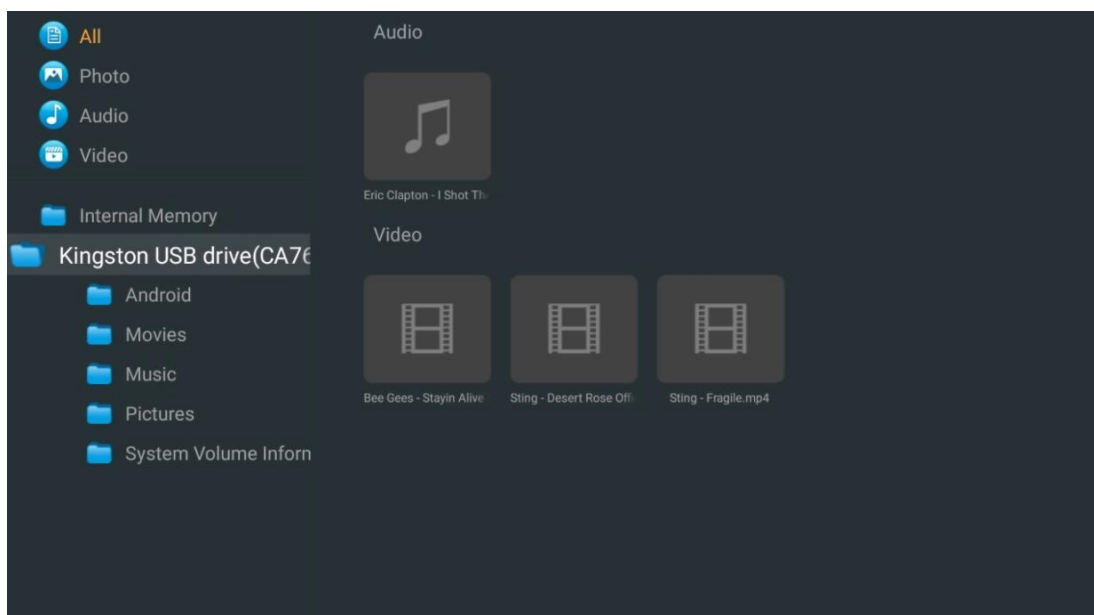

## 13 Fehlersuche

Keine Leistung	Prüfen Sie, ob das Netzkabel Ihres Fernsehgeräts ist oder nicht. Wenn immer noch kein Strom vorhanden ist, ziehen Sie bitte den Stecker ab und stecken Sie ihn nach 60 Sekunden wieder in die Steckdose. Schalten Sie den Strom wieder ein.
Kein Bild	Prüfen Sie, ob das Antennenkabel auf der Rückseite richtig angeschlossen ist. Schauen Sie sich andere Kanäle an, um zu sehen, ob das Problem weiterhin auftritt.
Video erscheint ohne Ton	Versuchen Sie, die Lautstärke zu erhöhen. Prüfen Sie, ob der Ton des Fernsehers stummgeschaltet ist oder nicht.
Fernbedienung funktioniert nicht	Vergewissern Sie sich, dass die Plastiktüte, die mit der Fernbedienung geliefert wurde, entfernt wurde. Versuchen Sie, die Fernbedienung in einem geringeren Abstand zum Fernsehgerät zu verwenden. Prüfen Sie, ob die Batterien richtig eingelegt sind, oder versuchen Sie, neue Batterien in die Fernbedienung einzulegen. Das Fernsehgerät wechselt in den Standby-Modus, wenn es innerhalb weniger Minuten keine Antwort erhält.
Probleme sind ungelöst	Ziehen Sie den Netzstecker, warten Sie 30 Sekunden und schließen Sie das Netzkabel wieder an die Steckdose an. Wenn die Probleme weiterhin bestehen, versuchen Sie nicht, das Fernsehgerät selbst zu reparieren. Wenden Sie sich bitte an das Kundendienstzentrum.
Dolby Atmos funktioniert nicht mit angeschlossenen Streaming-Geräten	<ol style="list-style-type: none"> <li>1. Anschließen des Streaming-Geräts <ul style="list-style-type: none"> <li>○ Schließen Sie Ihr Streaming-Gerät an einen der HDMI-Anschlüsse Ihres Thomson TV-Geräts an.</li> </ul> </li> <li>2. Sicherstellen, dass die Verbindung zum AV-Receiver/Verstärker korrekt ist <ul style="list-style-type: none"> <li>○ Stellen Sie sicher, dass Ihr AV-Receiver/Verstärker Dolby Atmos unterstützt.</li> <li>○ Schließen Sie Ihr Thomson TV-Gerät über den HDMI eARC-Anschluss an den HDMI-Eingang Ihres AV-Receiver/Verstärkers an.</li> </ul> </li> <li>3. Prüfen Sie die Verfügbarkeit von Dolby Atmos <ul style="list-style-type: none"> <li>○ Wenn Sie ein Video abspielen, überprüfen Sie die Videobeschreibung auf Optionen für die Audiowiedergabe.</li> <li>○ Dolby Atmos wird als Option aufgelistet, wenn die Anschlüsse richtig eingerichtet sind und der AV-Receiver/Verstärker dies unterstützt.</li> </ul> </li> </ol>

# 14 Technische Daten

## Thomson Google TV UHD Seitenfüße

	<b>43UG4S14</b>	<b>50UG4S14</b>	<b>55UG4S14</b>	<b>65UG4S14</b>
Betriebsspannung	AC 100-240V 50/60Hz	AC 100-240V 50/60Hz	AC 100-240V 50/60Hz	AC 100-240V 50/60Hz
Audio-Ausgangsleistung	2 x 8	2 x 10	2 x 10	2 x 10
Leistungsaufnahme (W)	90	100	110	200
Leistungsaufnahme im Netzwerk-Standby-Modus (W)	0,5	0,5	0,5	0,5
Gewicht (kg)	6	8,58	11,48	17,02
TV Abmessungen (mit Ständer) (mm)	957x172x591	1111x260x692	1226x260x745	1446x290x869
TV Abmessungen LxBxH (ohne Ständer) (mm)	957x85x556	1111x77x643	1226x78x712	1446x79x834
Anzeige	43" / 109 cm	50" / 126 cm	55" / 139 cm	65" / 164 cm
Bildschirmauflösung	3840 x 2160	3840 x 2160	3840 x 2160	3840 x 2160

## Thomson Google TV UHD Seitenfüße Weiß

	<b>43UG4S14W</b>	<b>50UG4S14W</b>	<b>55UG4S14W</b>
Betriebsspannung	AC 100-240V 50/60Hz	AC 100-240V 50/60Hz	AC 100-240V 50/60Hz
Audio-Ausgangsleistung	2 x 8	2 x 10	2 x 10
Leistungsaufnahme (W)	90	100	110
Leistungsaufnahme im Netzwerk-Standby-Modus (W)	0,5	0,5	0,5
Gewicht (kg)	6	8,58	11,48
TV Abmessungen (mit Ständer) (mm)	957x172x591	1111x260x692	1226x290x745
TV Abmessungen LxBxH (ohne Ständer) (mm)	957x85x556	1111x77x643	1226x78x712
Anzeige	43" / 109 cm	50" / 126 cm	55" / 139 cm
Bildschirmauflösung	3840 x 2160	3840 x 2160	3840 x 2160

## Thomson Google TV UHD Zentraler Stand

	<b>43UG5C14</b>	<b>50UG5C14</b>	<b>55UG5C14</b>	<b>65UG5C14</b>	<b>75UG5C14</b>
Betriebsspannung	AC 100-240V 50/60Hz	AC 100-240V 50/60Hz	AC 100-240V 50/60Hz	AC 100-240V 50/60Hz	AC 100-240V 50/60Hz
Audio-Ausgangsleistung	2 x 8	2 x 10	2 x 10	2 x 10	2 x 10
Leistungsaufnahme (W)	100	120	140	200	240
Leistungsaufnahme im Netzwerk-Standby-Modus (W)	0,5	0,5	0,5	0,5	0,5
Gewicht (kg)	10	13	14,7	19,5	24
TV Abmessungen LxBxH (mit Standfuß) (mm)	957x281x587	1111x281x676	1226x281x744	1446x281x869	1668x281x990
TV Abmessungen LxBxH (ohne Standfuß) (mm)	957x89x556	1111x75x643	1226x78x712	1446x79x834	1668x89x956
Anzeige	43" / 109 cm	50" / 126 cm	55" / 139 cm	65" / 164 cm	75" / 189 cm
Bildschirmauflösung	3840 x 2160	3840 x 2160	3840 x 2160	3840 x 2160	3840 x 2160

### Thomson Google TV QLED Seitenfüße

	<b>43QG4S14</b>	<b>50QG4S14</b>	<b>55QG4S14</b>	<b>65QG4S14</b>	<b>85QG5S14</b>
Betriebsspannung	AC 100-240V 50/60Hz	AC 100-240V 50/60Hz	AC 100-240V 50/60Hz	AC 100-240V 50/60Hz	AC 100-240V 50/60Hz
Audio-Ausgangsleistung	2 x 8	2 x 10	2 x 10	2 x 10	2 x 10
Leistungsaufnahme (W)	100	120	140	200	300
Leistungsaufnahme im Netzwerk-Standby-Modus (W)	0,5	0,5	0,5	0,5	0,5
Gewicht (kg)	7,9	10,9	12,6	17,1	29,8
TV Abmessungen LxBxH (mit Standfuß) (mm)	957x270x605	1111x270x677	1226x290x745	1446x290x869	1890x360x1115
TV Abmessungen LxBxH (ohne Standfuß) (mm)	957x89x556	1111x75x643	1226x78x712	1446x79x834	1890x95x1082
Anzeige	43" / 109 cm	50" / 126 cm	55" / 139 cm	65" / 164 cm	85" / 215 cm
Bildschirmauflösung	3840 x 2160	3840 x 2160	3840 x 2160	3840 x 2160	3840 x 2160

### Thomson Google TV QLED Zentraler Ständer

	<b>43QG5C14</b>	<b>50QG5C14</b>	<b>55QG5C14</b>	<b>65QG5C14</b>	<b>75QG5C14</b>
Betriebsspannung	AC 100-240V 50/60Hz	AC 100-240V 50/60Hz	AC 100-240V 50/60Hz	AC 100-240V 50/60Hz	AC 100-240V 50/60Hz
Audio-Ausgangsleistung	2 x 8	2 x 10	2 x 10	2 x 10	2 x 10
Leistungsaufnahme (W)	100	120	140	200	240
Leistungsaufnahme im Netzwerk-Standby-Modus (W)	0,5	0,5	0,5	0,5	0,5
Gewicht (kg)	10	13	14,7	19,5	23,6
TV Abmessungen LxBxH (mit Standfuß) (mm)	957x281x587	1111x281x677	1227x281x744	1446x281x869	1668x281x990
TV Abmessungen LxBxH (ohne Standfuß) (mm)	957x89x556	1111x75x643	1226x78x712	1446x79x834	1668x89x956
Anzeige	43" / 109 cm	50" / 126 cm	55" / 139 cm	65" / 164 cm	75" / 190 cm
Bildschirmauflösung	3840 x 2160	3840 x 2160	3840 x 2160	3840 x 2160	3840 x 2160

### Thomson Google TV QLED Plus

	<b>43QG6C14</b>	<b>50QG6C14</b>	<b>55QG6C14</b>	<b>65QG6C14</b>
Betriebsspannung	AC 100-240V 50/60Hz	AC 100-240V 50/60Hz	AC 100-240V 50/60Hz	AC 100-240V 50/60Hz
Audio-Ausgangsleistung	2 x 8	2 x 10	2 x 10	2 x 10
Leistungsaufnahme (W)	100	120	140	200
Leistungsaufnahme im Netzwerk-Standby-Modus (W)	0,5	0,5	0,5	0,5
Gewicht (kg)	10,8	14	15,8	21,3
TV Abmessungen (mit Ständer) (mm)	957x281x619	1111x281x712	1226x281x776	1446x281x904
TV Abmessungen (ohne Ständer) (mm)	957x88x589	1111x75x676	1226x77x745	1446x78x867
Anzeige	43" / 109 cm	50" / 126 cm	55" / 139 cm	65" / 164
Bildschirmauflösung	3840 x 2160	3840 x 2160	3840 x 2160	3840 x 2160

## Thomson Google TV QLED Pro

	<b>43QG7C14/ 43QG7C04</b>	<b>50QG7C14/ 50QG7C04</b>	<b>55QG7C14/ 55QG7C04</b>	<b>65QG7C14/ 65QG7C04</b>	<b>75QG7C14</b>
Betriebsspannung	AC 100-240V 50/60Hz	AC 100-240V 50/60Hz	AC 100-240V 50/60Hz	AC 100-240V 50/60Hz	AC 100-240V 50/60Hz
Audio- Ausgangsleistung	2 x 8	2 x 10	2 x 10	2 x 10	2 x 10
Leistungsaufnahme (W)	120	140	170	200	240
Leistungsaufnahme im Netzwerk-Standby- Modus (W)	0,5	0,5	0,5	0,5	0,5
Gewicht (kg)	10	13	14,7	19,5	24
TV Abmessungen LxBxH (mit Standfuß) (mm)	957x89x556	1111x75x643	1227x78x712	1446x79x834	1668x89x956
TV Abmessungen LxBxH (ohne Standfuß) (mm)	957x281x587	1111x281x676	1227x281x744	1446x281x869	1668x281x990
Anzeige	43" / 109 cm	50" / 126 cm	55" / 139 cm	65" / 164 cm	75" / 189 cm
Bildschirmauflösung	3840 x 2160	3840 x 2160	3840 x 2160	3840 x 2160	3840 x 2160

	<b>85QG7S14</b>	<b>100QG7S14</b>
Betriebsspannung	AC 100-240V 50/60Hz	AC 100-240V 50/60Hz
Audio-Ausgangsleistung	2 x 12	2 x 12
Leistungsaufnahme (W)	300	500
Leistungsaufnahme im Netzwerk-Standby- Modus (W)	0,5	0,5
Gewicht (kg)	29,8	46,42
TV Abmessungen LxBxH (mit Standfuß) (mm)	1890x95x1082	2227x89x1271
TV Abmessungen LxBxH (ohne Standfuß) (mm)	1890x360x1115	2227x389x1321
Anzeige	85" / 215 cm	100" / 223,5 cm
Bildschirmauflösung	3840 x 2160	3840 x 2160



## 14.1 Länderspezifische Einschränkungen

Nur für den Gebrauch in Innenräumen bestimmt.

AT	BE	BG	CH	CY	CZ	DE	DK	EE	ES	FI	FR
GR	HR	HU	IE	IS	IT	LI	LT	LU	LV	MT	NL
NO	PL	PT	RO	SI	SK	SE	TR	U	(NI)		

## 14.2 Lizenzen

Änderungen vorbehalten. Infolge kontinuierlicher Forschung und Entwicklung können sich technische Spezifikationen, Design und Aussehen der Produkte ändern. Google TV ist der Name des Software-Erlebnisses dieses Geräts und eine Marke von Google LLC. Google, YouTube, Google Cast und YouTube Music sind Marken von Google LLC. Google Assistant ist in bestimmten Sprachen und Ländern nicht verfügbar. Die Verfügbarkeit der Dienste variiert je nach Land und Sprache. Netflix ist eine eingetragene Marke von Netflix, Inc. Netflix-Streaming-Mitgliedschaft erforderlich. Die Verfügbarkeit von 4K Ultra HD hängt von Ihrem Abonnementplan, Ihrem Internetdienst, den Gerätefunktionen und der Verfügbarkeit von Inhalten ab. [www.netflix.com/TermsOfUse](http://www.netflix.com/TermsOfUse). Apple TV ist eine Marke von Apple Inc. und in den USA und anderen Ländern und Regionen eingetragen. Wi-Fi ist eine eingetragene Marke der Wi-Fi Alliance®. Die Begriffe HDMI und HDMI High-Definition Multimedia Interface sowie das HDMI-Logo sind Marken oder eingetragene Marken von HDMI Licensing Administrator, Inc. in den USA und anderen Ländern. Dolby, Dolby Vision, Dolby Atmos, Dolby Audio und das Doppel-D-Symbol sind Marken der Dolby Laboratories Licensing Corporation. Hergestellt unter Lizenz von Dolby Laboratories. Vertrauliche unveröffentlichte Arbeiten. Urheberrecht © 1992-2025 Dolby Laboratories. Alle anderen hier erwähnten Produkte, Dienstleistungen, Unternehmen, Marken, Handels- oder Produktnamen und Logos sind Eigentum ihrer jeweiligen Inhaber. Alle Rechte vorbehalten. ©2025 StreamView GmbH, Franz-Josefs-Kai 1, 1010 Wien, Österreich. Dieses Produkt wurde unter der Verantwortung der StreamView GmbH hergestellt und verkauft. THOMSON und das THOMSON-Logo sind Marken, die unter Lizenz der StreamView GmbH verwendet werden - weitere Informationen unter [www.thomson-brand.com](http://www.thomson-brand.com).